

# 小学生つくしCAP(4年生以下)

# 試合結果

## ごつどん杯:高城総合体育館

コート配置:Aコート…ステージ側、Bコート…中央、Cコート…入口側

試合順:○数字が試合順です。三角形パート2試合目は、1試合目の敗戦チームが連続で試合をする。

### 予選リーグ

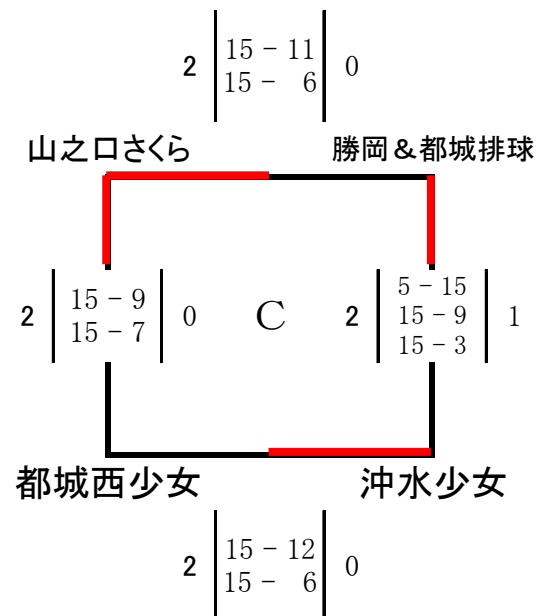
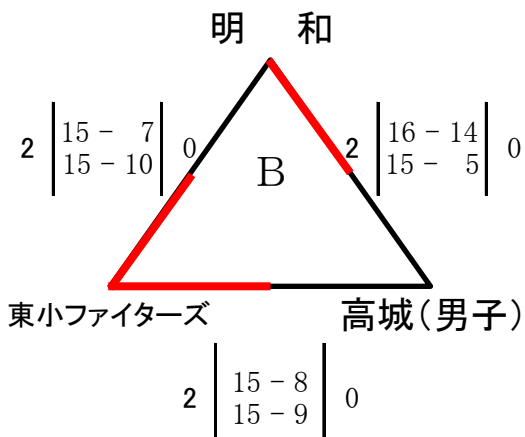
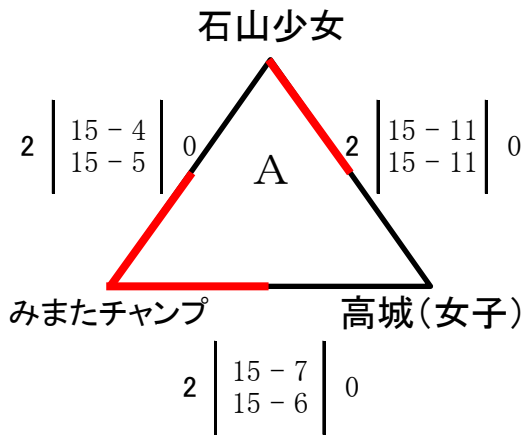

### 決勝リーグ

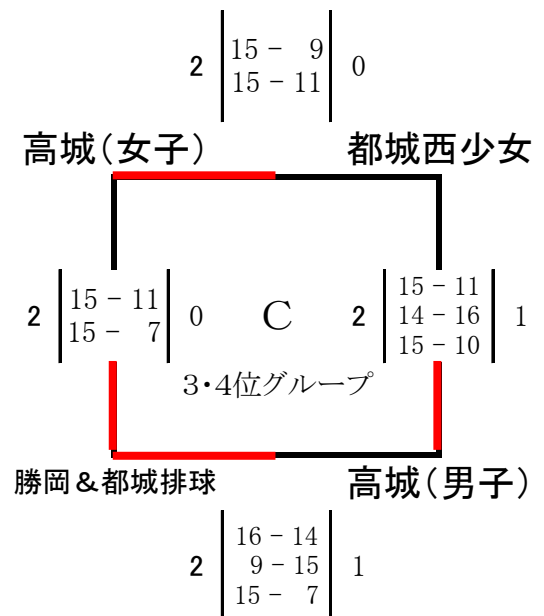
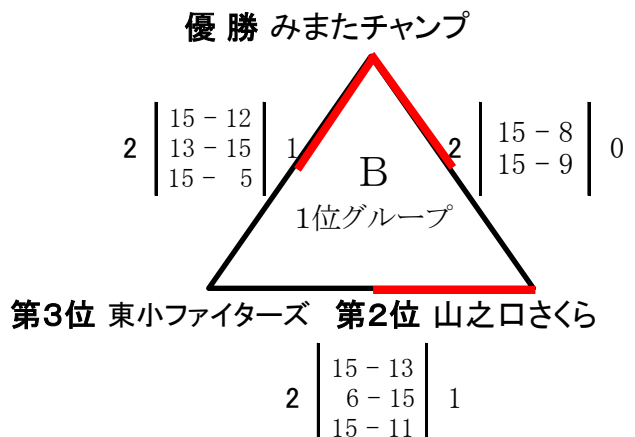
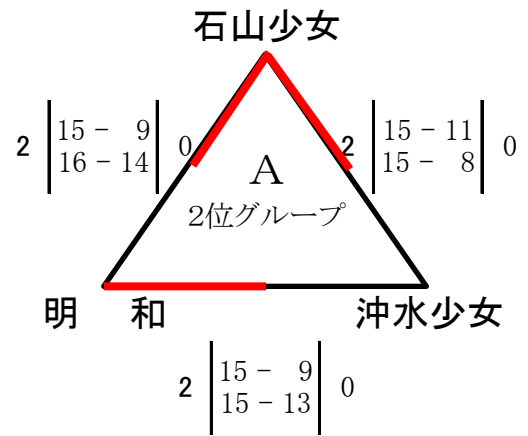

# 小学生つくしCAP(4年生以下)

# 試合結果

## 七ツ星杯:高崎総合体育館

コート配置:Aコート...北側、Bコート...中央、Cコート...南側

試合順:○数字が試合順です。三角形パート2試合目は、1試合目の敗戦チームが連続で試合をする。

### 予選リーグ

$$2 \left| \begin{array}{l} 15-6 \\ 15-11 \end{array} \right| 0$$

明 道 五十市ファイヤーズ

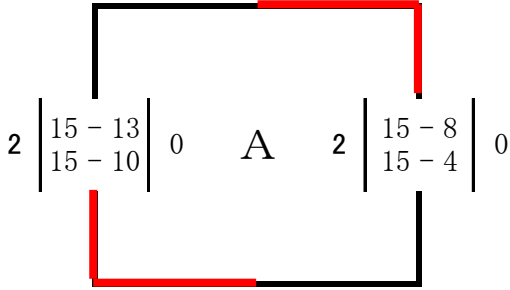

安久少女 大王少女

$$2 \left| \begin{array}{l} 15-5 \\ 15-13 \end{array} \right| 0$$

### 南球友少女

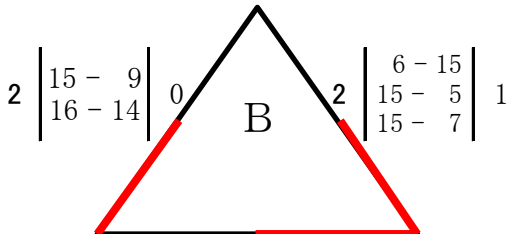

乙房&南球友&山之口 上長飯少女

$$2 \left| \begin{array}{l} 15-12 \\ 7-15 \\ 15-11 \end{array} \right| 1$$

$$2 \left| \begin{array}{l} 15-11 \\ 10-15 \\ 15-9 \end{array} \right| 1$$

木之川内少女 丸野少女

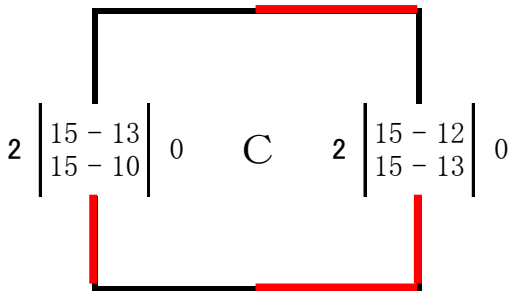

はまゆう少女 祝吉&三股西

$$2 \left| \begin{array}{l} 15-9 \\ 15-3 \end{array} \right| 0$$

### 決勝リーグ

$$2 \left| \begin{array}{l} 15-8 \\ 15-7 \end{array} \right| 0$$

安久少女 丸野少女

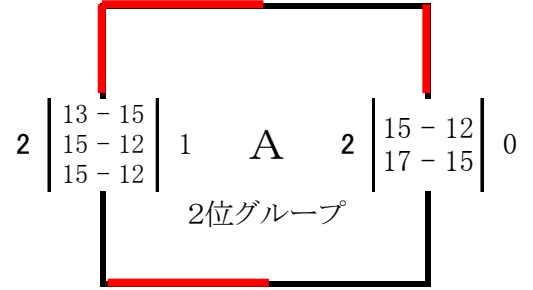

乙房&南球友&山之口 はまゆう少女

$$2 \left| \begin{array}{l} 15-11 \\ 15-12 \end{array} \right| 0$$

### 第2位 五十市ファイヤーズ

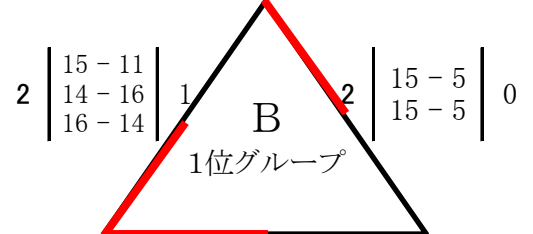

優勝 上長飯少女 第3位 祝吉&三股西

$$2 \left| \begin{array}{l} 15-7 \\ 15-11 \end{array} \right| 0$$

$$2 \left| \begin{array}{l} 14-16 \\ 15-7 \\ 15-11 \end{array} \right| 1$$

南球友少女 木之川内少女

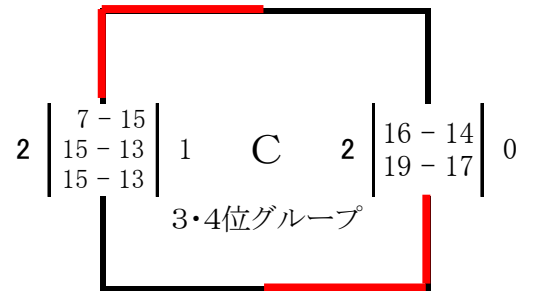

大王少女 明道

$$2 \left| \begin{array}{l} 15-11 \\ 17-15 \end{array} \right| 0$$

# 第49回バレーボール祭

【中学校男子】  
【予選グループ戦】  
Aパート

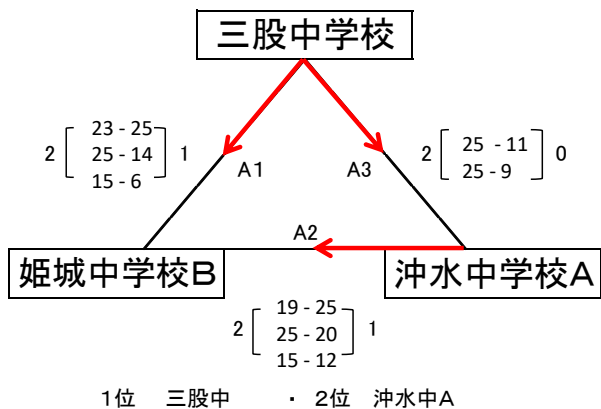

【会場】 都都市体育館 (A・Bコート)  
妻ヶ丘中学校 (Cコート)

Bパート

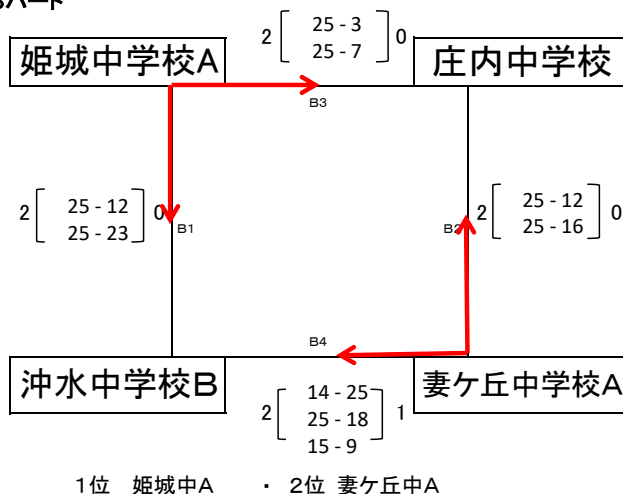

Cパート

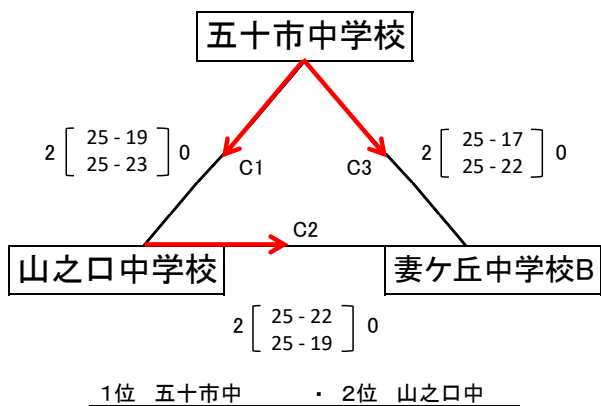

- 【競技方法】
- 予選グループ戦、1位と2位が決勝トーナメント戦に進出。
  - リーグ戦は①勝率②セット率③ポイント率④直接対決の結果。
  - 3セット目は15点、以降2点差つくまでとする。
  - 試合間はすべて10分で行う。
- 【審判・補助員】
- 各パート、空きのチームで審判・補助員。
  - Bパートは( )のチームで審判・補助員。
  - 決勝トーナメント戦の補助員は、敗者のチーム。
  - A4・B5の補助員は、A1位・B1位のチーム。
- 【その他】
- 8:10開館、8:15フリー練習開始(フロアー)
  - 8:20監督会
  - 8:30~8:45第1試合チームの練習
  - 8:49プロトコール、9:00試合開始

【決勝トーナメント戦】

【会場】 都都市体育館 (A・Bコート)

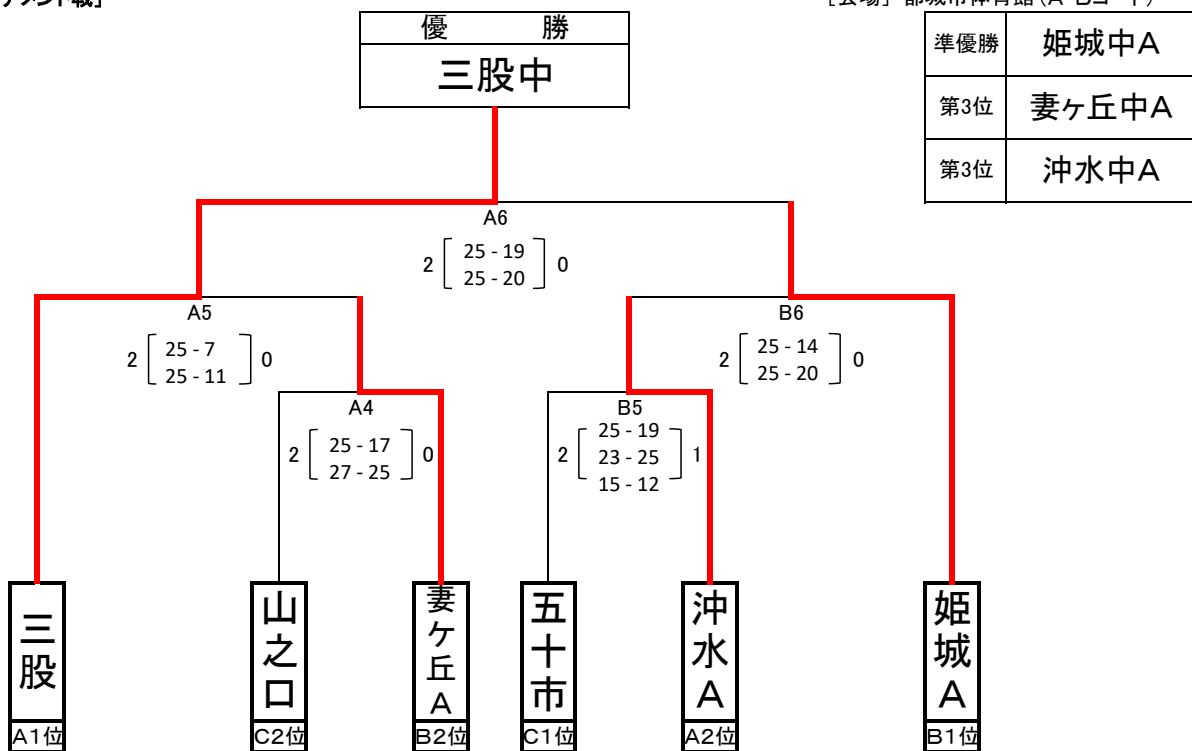

# 第49回バレーボール祭

【中学校女子】  
【予選グループ戦】

[大会会場]  
高城総合体育 (A・B・Cコート)  
志和池中学校 (D・Eコート)

Aパート

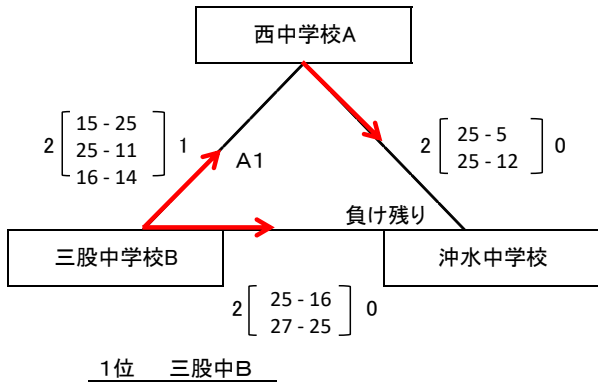

Bパート

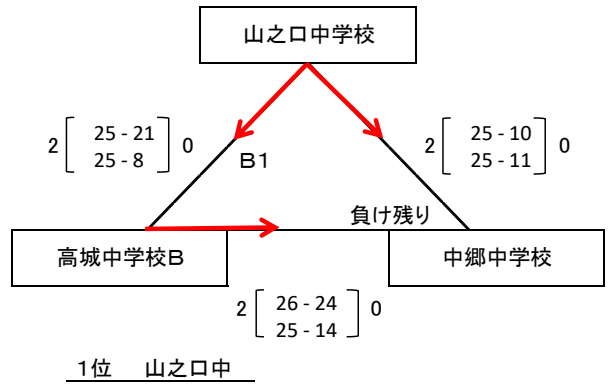

Cパート

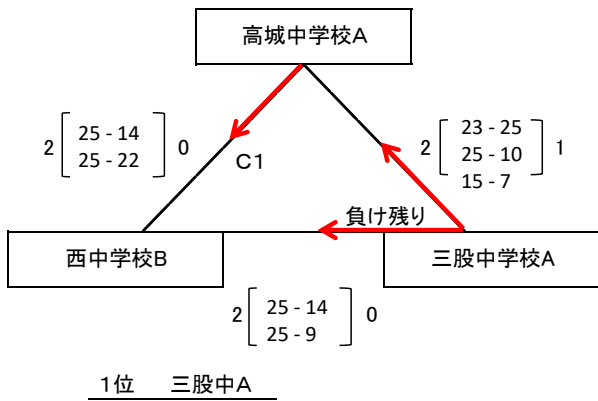

Dパート

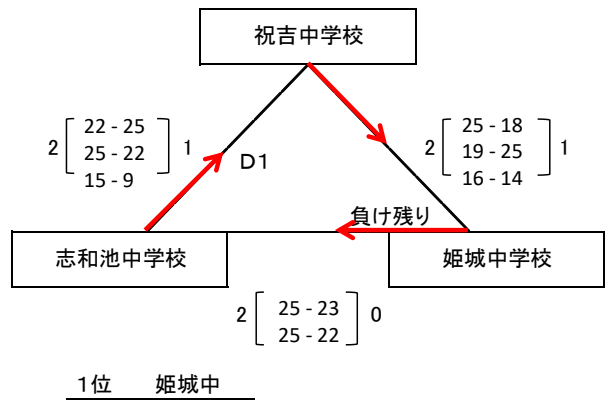

Eパート

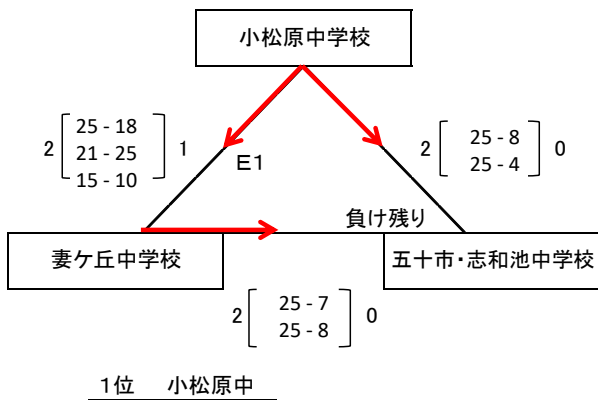

[競技方法]  
○ 予選グループ戦、1位のみ決勝トーナメント戦に進出。  
○ リーグ戦は、①勝率②セット率③ポイント率④直接対決の結果。  
○ 3セット目は15点、以降2点差つくまでとする。  
○ 試合間はすべて10分で行う。

[審判・補助員]  
○ 各パート、空きのチームで審判・補助員です。  
○ 決勝トーナメント戦の補助員は、敗者のチームです。  
○ B4の補助員は、A1位のチームです。

[その他]  
○ 8:10開館、8:15フリー練習開始(フロアー)  
○ 8:20監督会  
○ 8:30~8:45第1試合チームの練習  
○ 8:49プロトコール、9:00試合開始

【決勝トーナメント戦】

[会場] 高城総合体育館(B・Cコート)

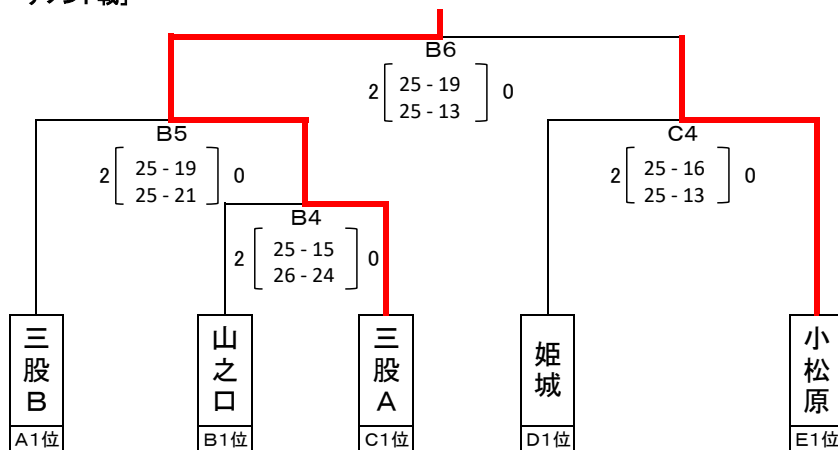

優勝	三股中A
準優勝	小松原中
第3位	三股中B
第3位	姫城

# 第49回バレーボール祭

# 高校男子

都城工業高校 A・B

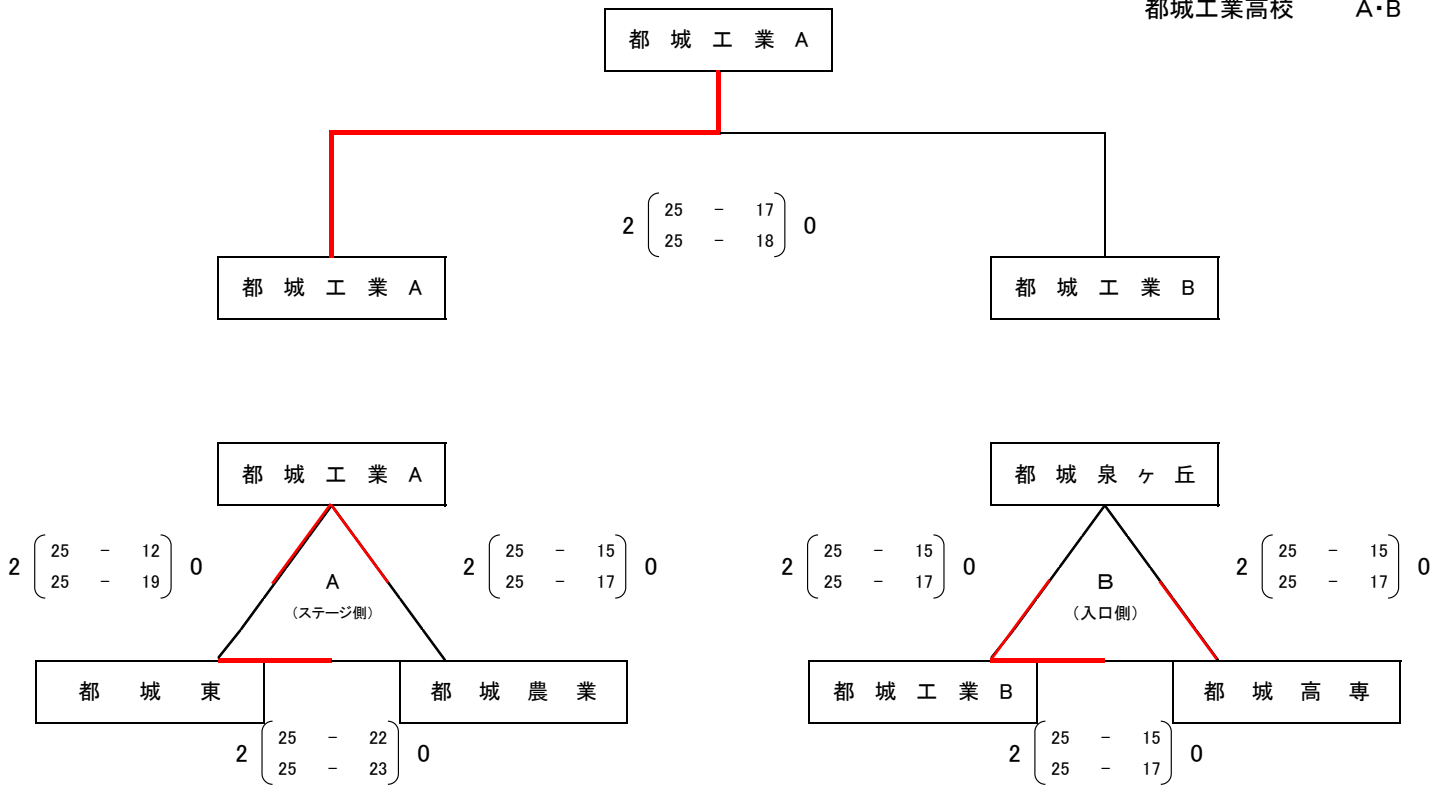

# 高校女子

都城農業高校 C・D

都城市体育館 E

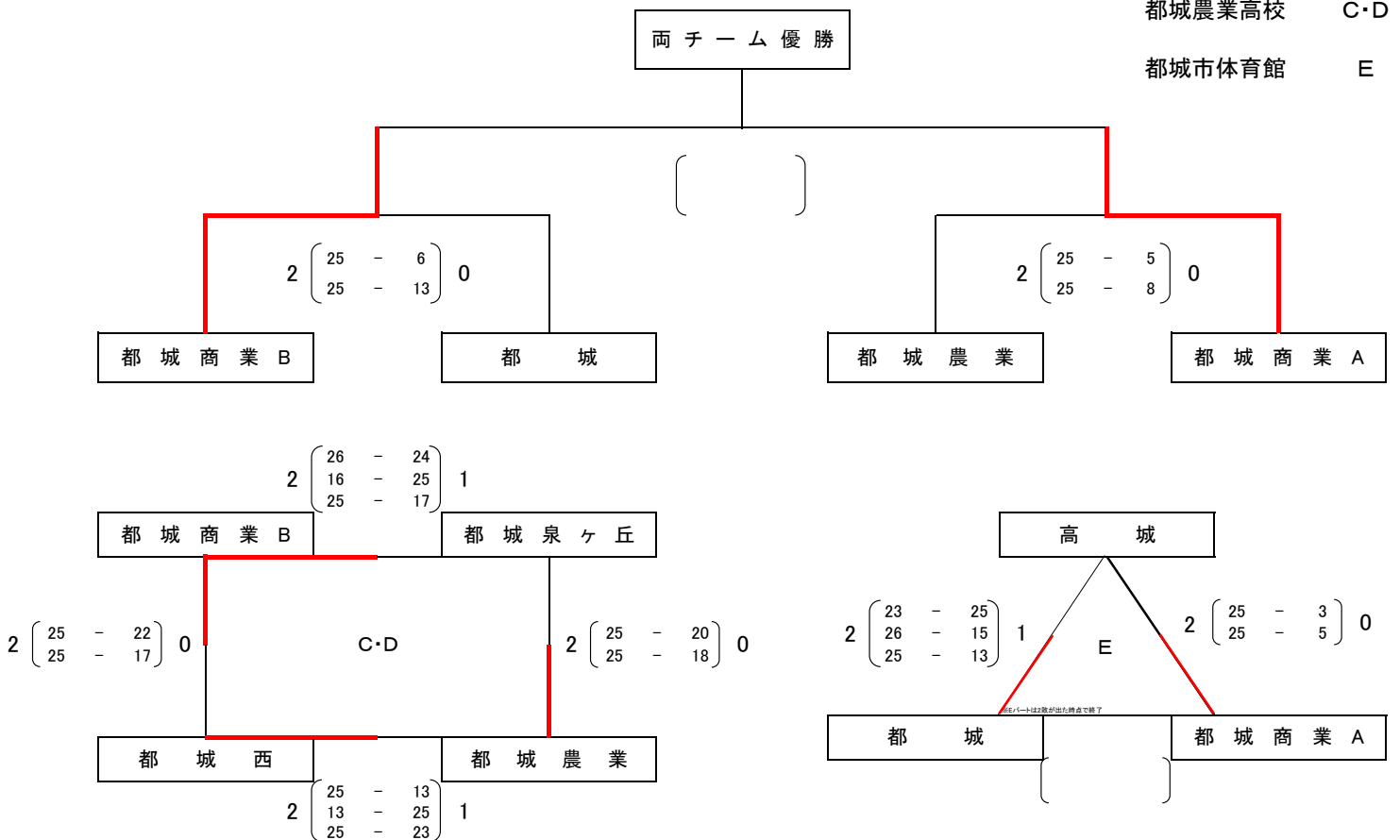

第49回バレーボール祭 ママの部  
大会試合結果  
【予選リーグ】

Aコート (長笛)

Bコート (短笛)

すばる

さつき

$$2 \begin{pmatrix} 21 - 19 \\ 20 - 22 \\ 15 - 9 \end{pmatrix} 1$$

$$2 \begin{pmatrix} 21 - 11 \\ 21 - 13 \end{pmatrix} 0$$

$$2 \begin{pmatrix} 21 - 9 \\ 20 - 22 \\ 15 - 3 \end{pmatrix} 1$$

$$2 \begin{pmatrix} 21 - 11 \\ 21 - 17 \end{pmatrix} 0$$

M. S. T

スプリング

イーグル

スイング

$$2 \begin{pmatrix} 21 - 6 \\ 21 - 5 \end{pmatrix} 0$$

$$2 \begin{pmatrix} 21 - 12 \\ 21 - 18 \end{pmatrix} 0$$

決勝トーナメント

1位グループ

2位グループ

3位グループ

M. S. T

スイング

イーグル

$$2 \begin{pmatrix} 25 - 23 \\ 21 - 15 \end{pmatrix} 0$$

$$2 \begin{pmatrix} 21 - 11 \\ 21 - 14 \end{pmatrix} 0$$

$$2 \begin{pmatrix} 21 - 13 \\ 21 - 12 \end{pmatrix} 0$$

M. S. T

さつき

スイング

スプリング

イーグル

すばる

# 第49回バレーボール祭 ソフトバレー

## 混成1部予選 (1~3コート)

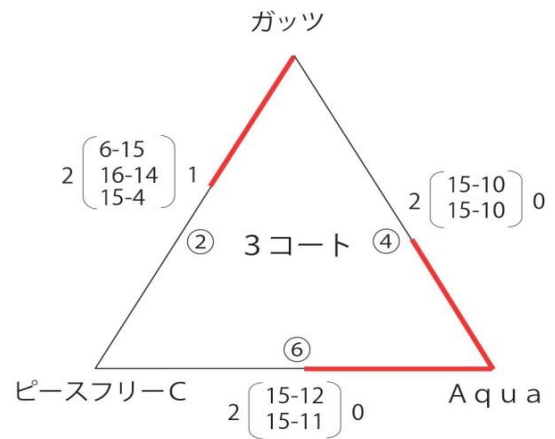
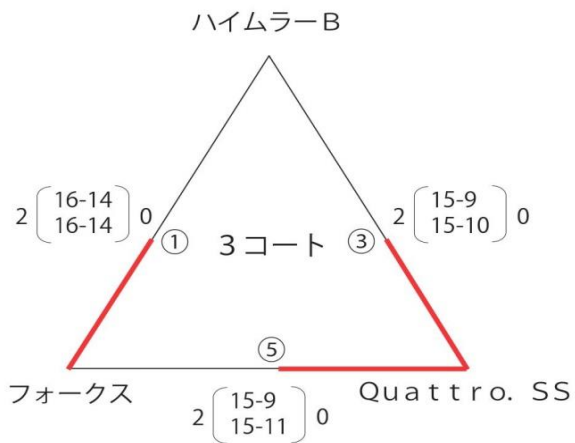
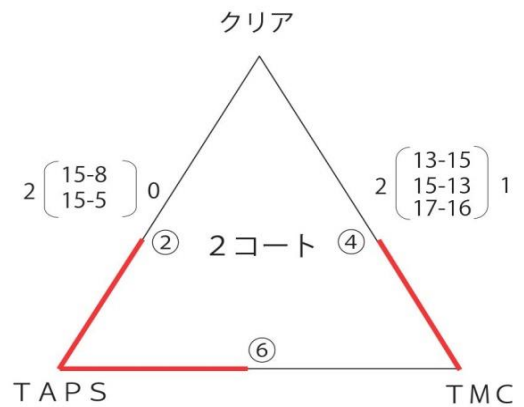
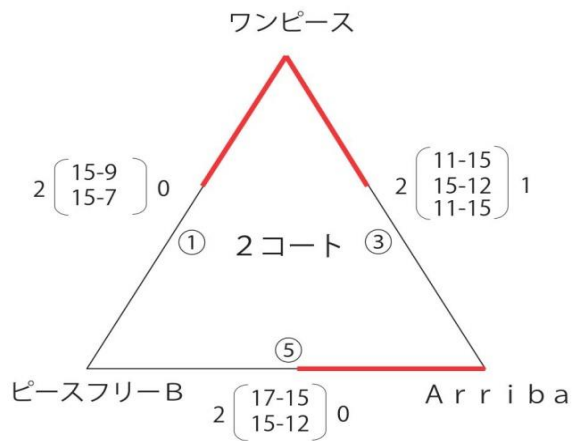
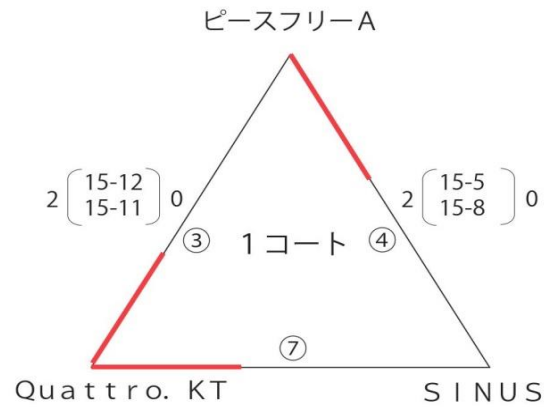
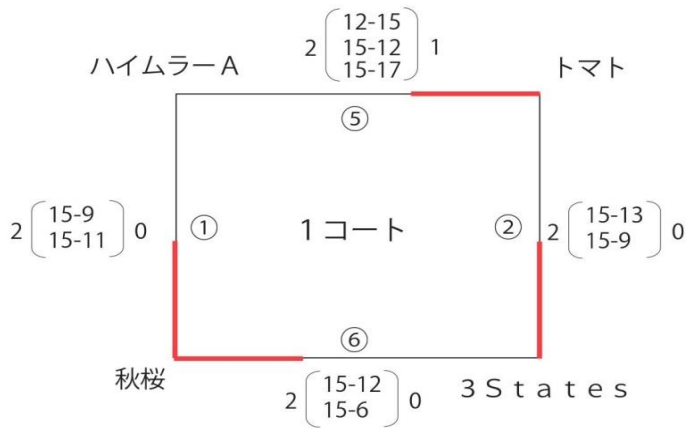

# 混成1部上位グループ決勝トーナメント（1・2コート）

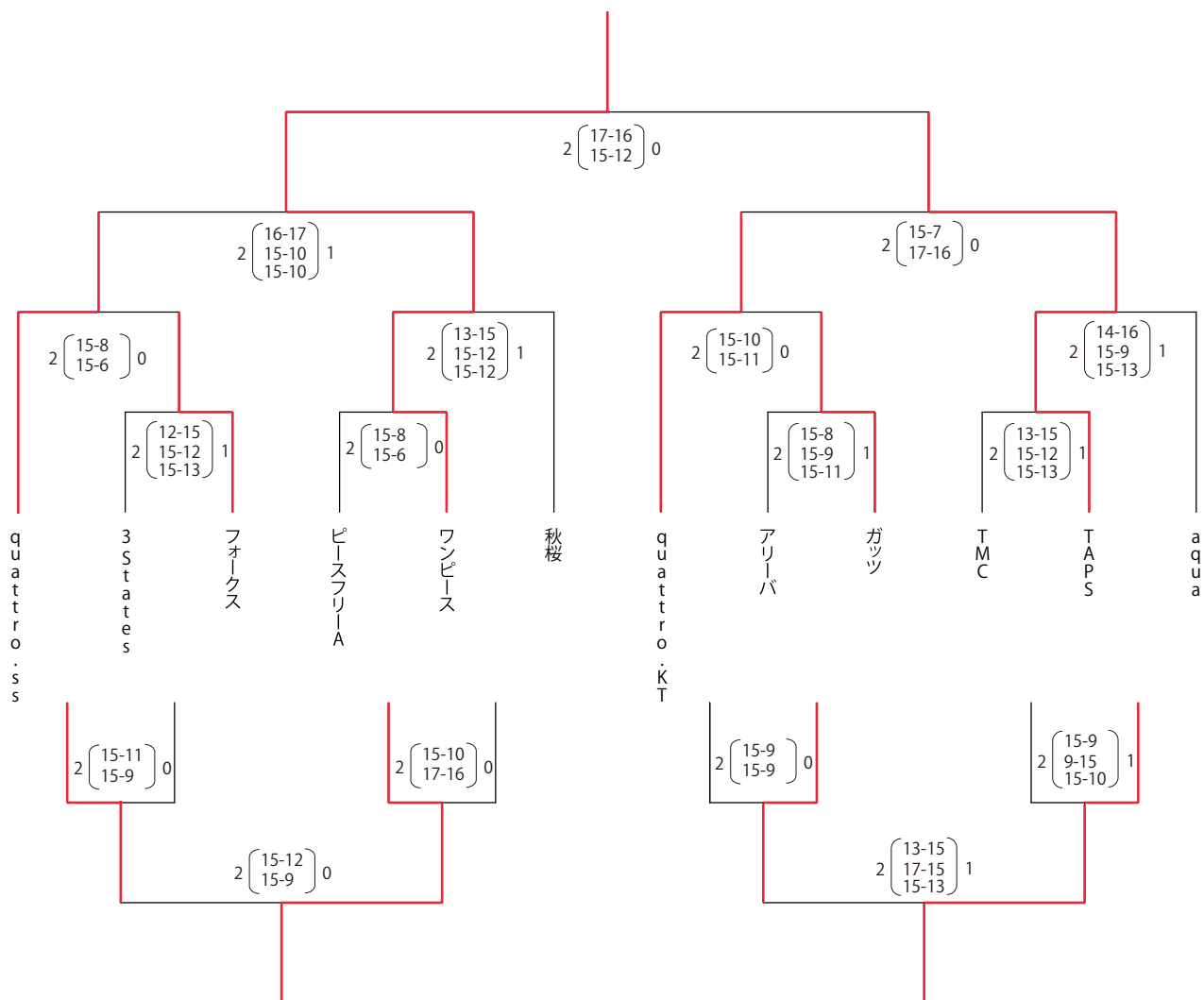

## 1コート審判

試合	審判チーム
1	① ・ ④
2	② ・ ⑥
3	⑤ ・ 1 試合目敗退チーム
4	③ ・ 2 試合目敗退チーム
5	6 試合目チーム
6	5 試合目チーム
7	準決勝敗退チーム

## 2コート審判

試合	審判チーム
1	⑦ ・ ⑩
2	⑧ ・ ⑫
3	⑪ ・ 1 試合目敗退チーム
4	⑨ ・ 2 試合目敗退チーム

2・3コート5試合名以降については、各コート相互審判  
 2コート8試合目については、時間次第



# 混成1部交流戦 (4コート)

前審判

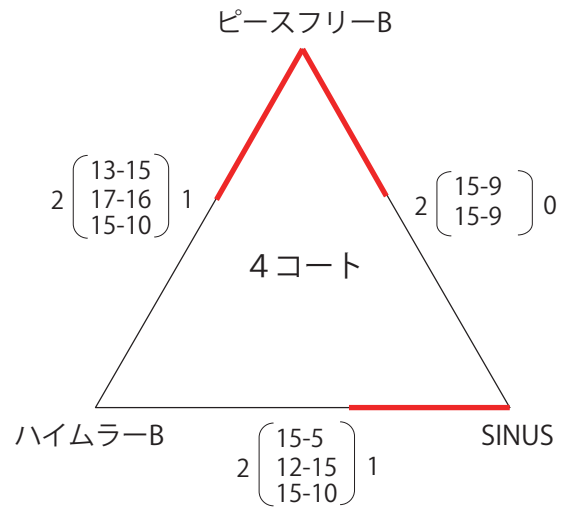
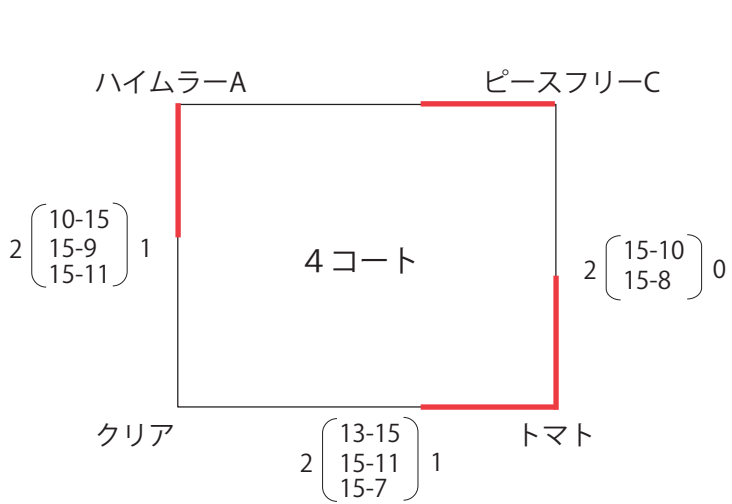

# 混成2部交流戦 (6コート)

前審判

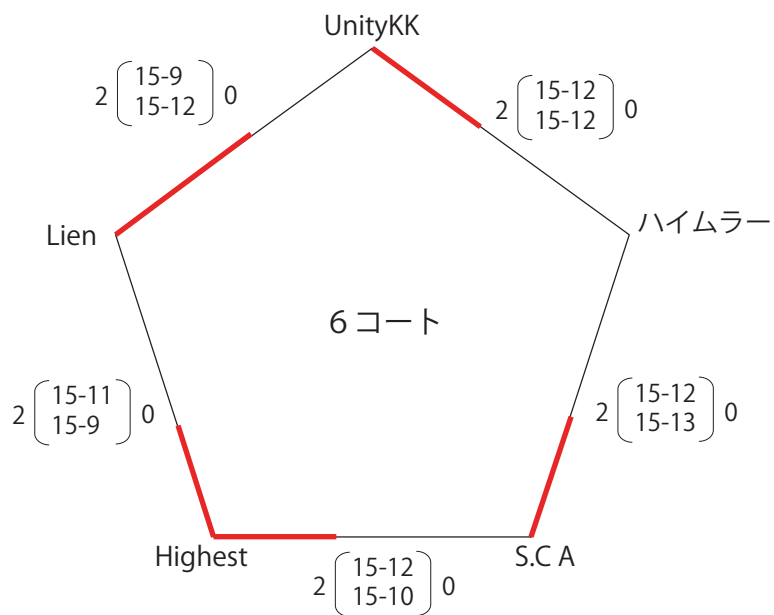

# 混成2部予選 (4・6コート)

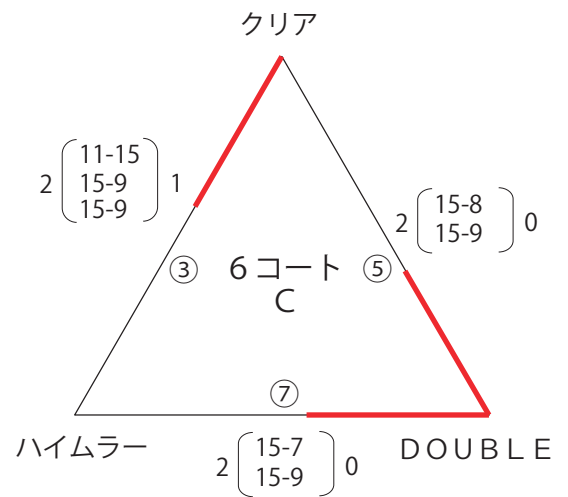
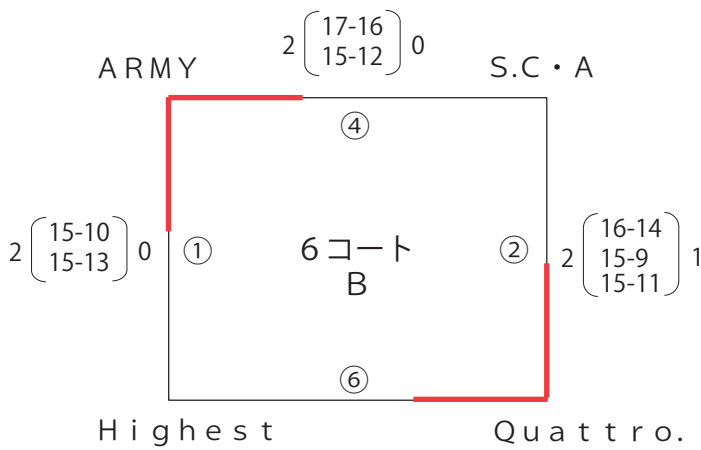
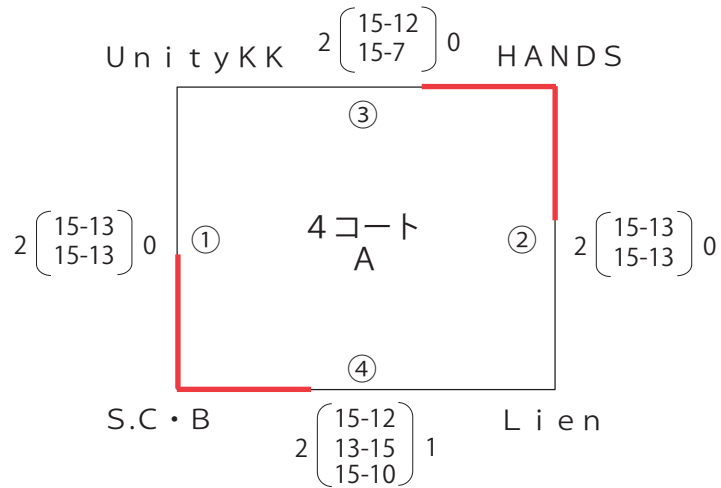

# 混成2部上位決勝トーナメント（5コート）

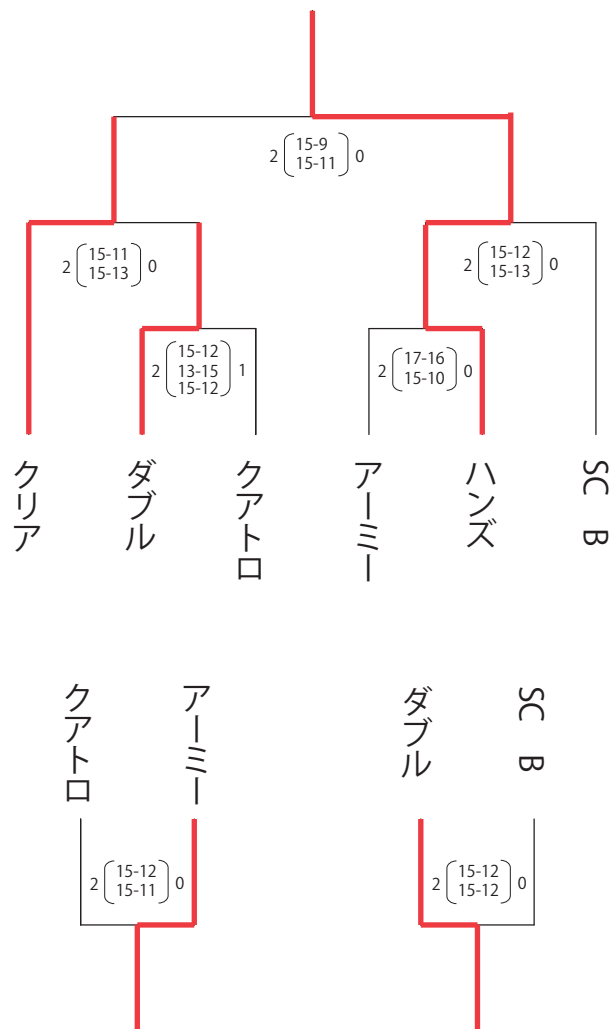

## 5コート審判

試合	審判チーム
1	① ・ ④
2	② ・ ⑥
3	⑤ ・ 1 試合目敗退チーム
4	③ ・ 2 試合目敗退チーム
5	6 試合目チーム
6	5 試合目チーム
7	準決勝敗退チーム