

# 平成29年度 菅公カップ 霧島盆地中学校新人バレーボール大会 連絡事項

## 1. 日時 平成29年 11月11日(土)・12日(日)

日時	11月11日(土)	日時	11月12日(日)
開館	8:00	開館	8時10分
監督会	各会場へ移動後	監督会	なし
開会式	8時30分	プロトコール	8時49分
競技開始	監督会終了後	競技開始	9時00分

## 2. 会場

### ○11日(土)

男子：山田町体育館、高城農村環境改善センター、高城勤労青少年ホーム

女子：山田中学校、高城中学校、祝吉中学校、三股中学校、山之口中学校

### ○12日(日)

男子：高城農村環境改善センター、姫城中学校

女子：山田町体育館、三股中学校、沖水中学校、中郷中学校

- 12日(日)の順位別決勝トーナメント戦の会場については、変更の場合がありますので、当協会のホームページでご確認ください。(19時00分頃の予定)

## 3. 競技開始時間

11月11日(土)は、開会式後、各会場に移動し監督会が終了後にプロトコールに入る。

11月12日(日)は、8時40分まではフリー練習、8時49分プロトコール、9時00分競技開始。

## 4. 総合開会式について

- 高城運動公園屋内競技場において総合開会式を行いますので、全チーム、開会式に参加して下さい。
- 開館は8時00分、屋内競技場ロビーに各チームのメッセージ色紙を展示しますので、開会式が始まるまでに鑑賞してください。開会式でスポンサーの管公様より、メッセージ色紙の表彰があります。
- 屋内競技場は下履きのままで入場ですので、体育館シューズは不要です。
- 屋内競技場は、体育館横の入り口から入場しますと高城運動公園内の一番奥にあります。駐車場も約100台は駐車できますが、60チーム集まりますので、満車のときは体育館前の駐車場に止めて下さい。できるだけ各チーム、乗り合わせで来ていただくと助かります。

## 5. 競技上の注意

- 平成29年度日本バレーボール協会6人制競技規則により行う。
- 試合球は、男子ミカサ・女子モルテンを使用する。(各チーム持参)
- 選手変更のあるチームは、監督会議終了後にエントリー用紙に記入し提出する。
- 公式練習は初試合のチームのみとする。試合間は10分間、連続試合の場合は15分間とする。2日目の試合間は5分間、連続の場合は10分間とする。
- 1日目の予選グループ戦の3セット目は25点とし、2日目の順位別決勝トーナメント戦の3セット目は15点とする。(以降、2点差つくまで)
- 試合間は、隣のコートが試合中の場合はヒットを伴わないパス程度の練習とする。
- 1日目の予選グループ戦の2試合終了後、40分程度の昼食休憩時間を設定する。
- 三角リーグ戦の順位は、①勝敗、②セット率、③得失点率、④直接対決の順で決定する。
- 1日目の予選グループ戦の順位によって、2日目の順位別決勝トーナメント戦を行う。

## 6. 補助員・審判等について

- 11日（土）の予選グループ戦の補助員については、空きチームで半分ずつ出して下さい。副審については空きチームで話し合いで決めて下さい。副審ができる大人の方でしたら、どなたでも結構です。
- 12日（日）の順位別決勝トーナメント戦の補助員については、第1試合は2試合目のチームから半分ずつ、第2試合は第1試合の勝者のチームで、第3試合は第5試合目のチームでお願いします。第4試合以降は前試合の敗者のチームでお願いします。ただし、B4・Q4・D4・I4・U4の補助員は10番のチームでお願いします。副審も補助員に準じます。
- 女子4位パートの補助員については、第1試合は2試合目のチームから半分ずつ、第2試合は4番と6番のチームで、第3試合は3番と5番で、第4試合以降は前試合の敗者のチームでお願いします。副審も補助員に準じます。

## 7. その他

- 協賛を頂いてます菅公学生服(株)様が大会記念Tシャツ・ポロシャツ・トレーナーの販売を行っています。今からでも申込み、ご購入いただくと助かります。
- メッセージ色紙を郵送していないチームは、早急によるしくお願いします。
- 1位パートでは1位～3位まで表彰します。2～4位パートは優勝チームだけ表彰します。（閉会式は行わずコート表彰とする）
- 昨年度の優勝チーム**男子：串間中学校** **女子：三股中学校**は優勝旗と優勝カップを持ってきて下さい。優勝カップに関しては、返還後レプリカを渡します。
- 昨年度の準優勝チーム**男子：吾田中学校** **女子：山田中学校**は準優勝カップを持ってきて下さい。返還後レプリカを渡します。
- 選手宣誓は、**沖水中学校の男女チーム二人**でお願いします。
- 各会場主任の先生方は、お茶菓子等の準備と会場設営、筆記用具等の準備をお願いします。  
男子：山田町体育館（後藤先生）、高城農村環境改善センター〔1日目〕（原口先生）・〔2日目〕（塚田先生）、高城勤労青少年ホーム（外山先生）、姫城中学校（後藤先生）  
女子：高城中学校（黒木先生）、祝吉中学校（守田先生）、三股中学校（上杉先生）、山之口中学校（櫻田先生）、山田中学校・山田町体育館（高岡先生）、中郷中学校（柳田先生）、沖水中学校（福島先生）  
※予選順位で変更の場合あり

菅公カップ霧島盆地中学校新人 バレーボール大会 男子組合せ: 予選グループ戦 11/11(土)

会場		コート
11・12日	高城農村環境改善センター	A B
11日	山田町体育館	C D
11日	高城勤労青少年ホーム	E
12日	姫城中学校	P Q

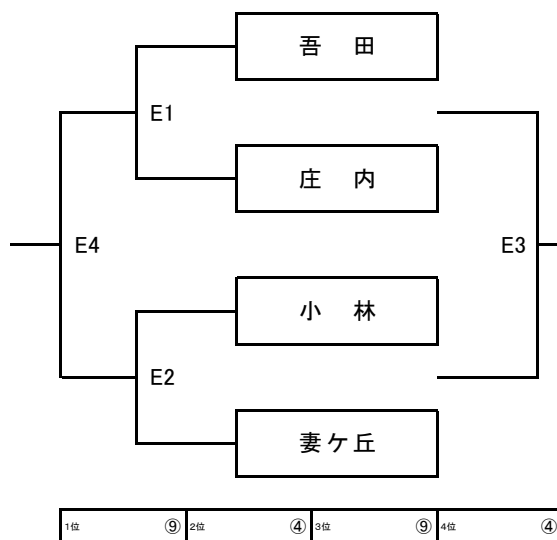
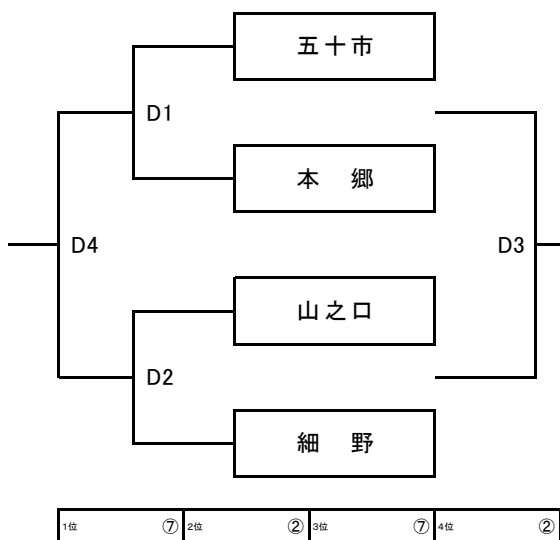
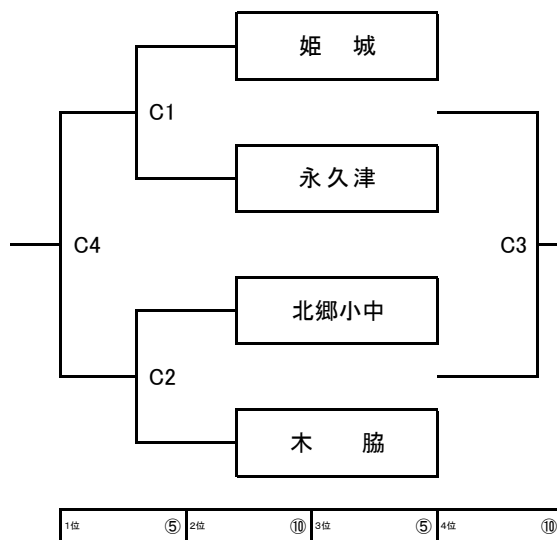
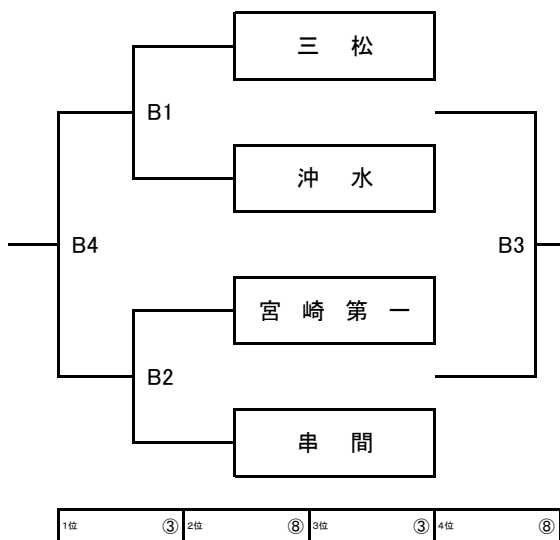
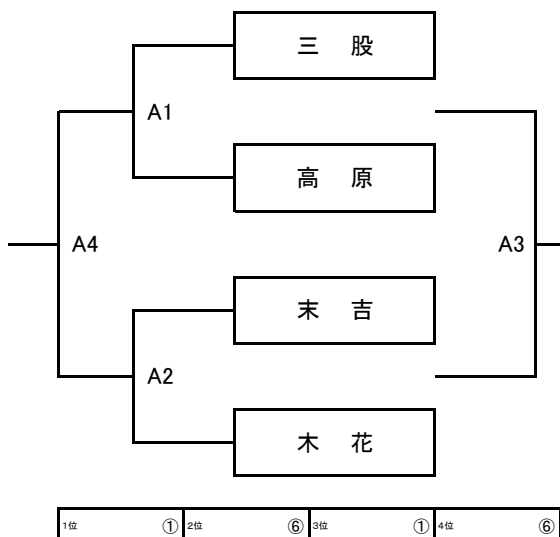

菅公カップ霧島盆地中学校新人 バレーボール大会 男子組合せ：決勝トーナメント戦 11/12(日)

【1・2位パート】[会場：姫城中学校]

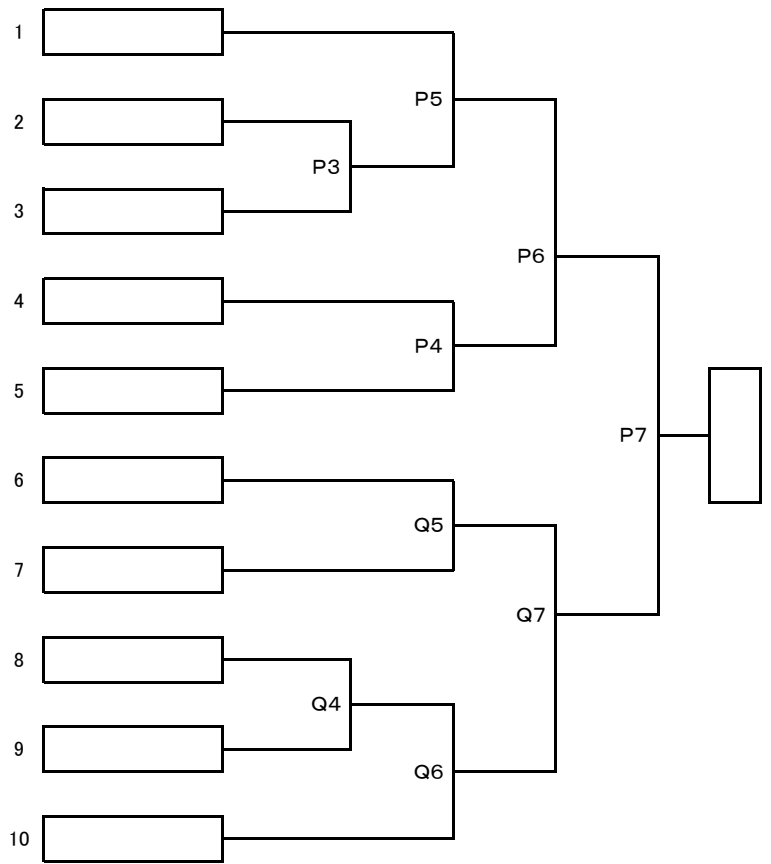
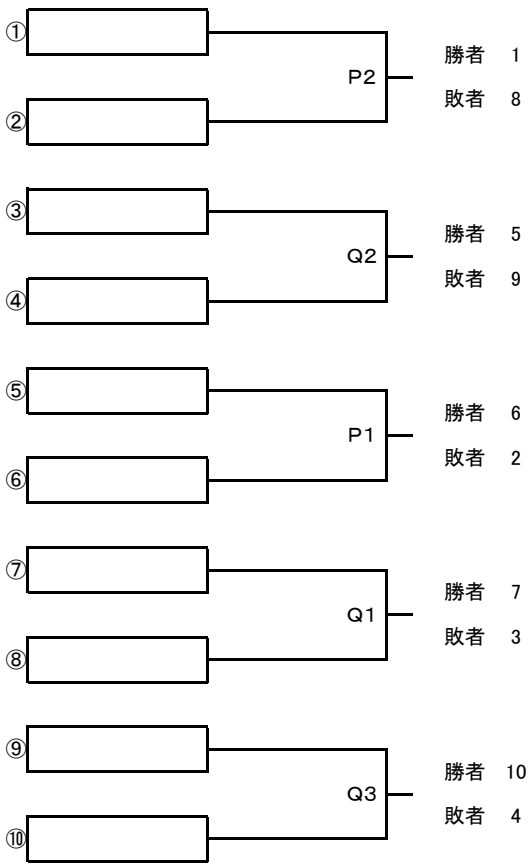

【3・4位パート】[会場：高城農村環境改善センター]

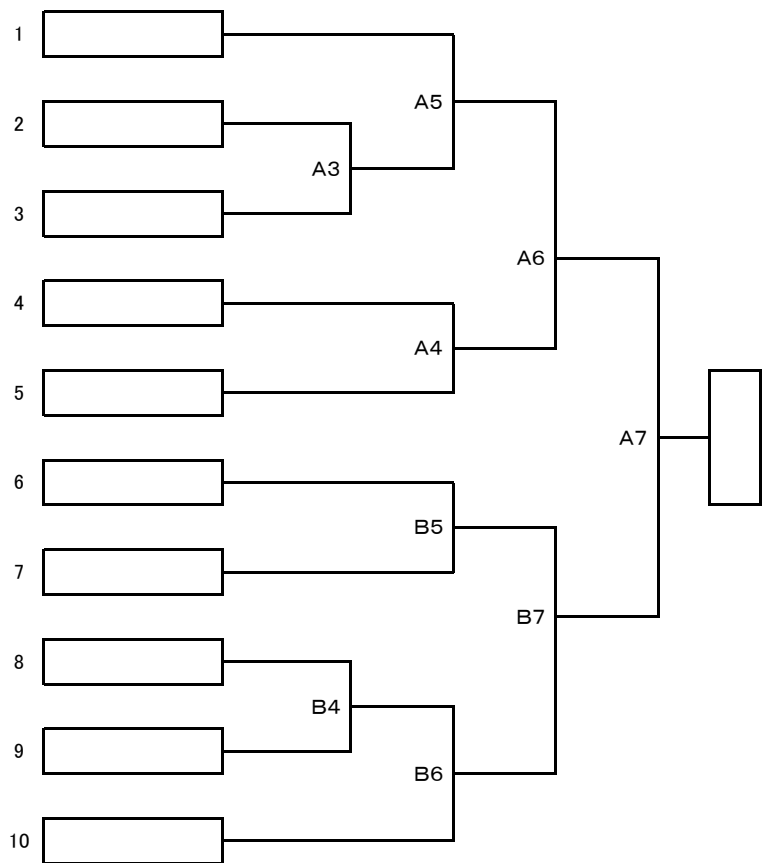
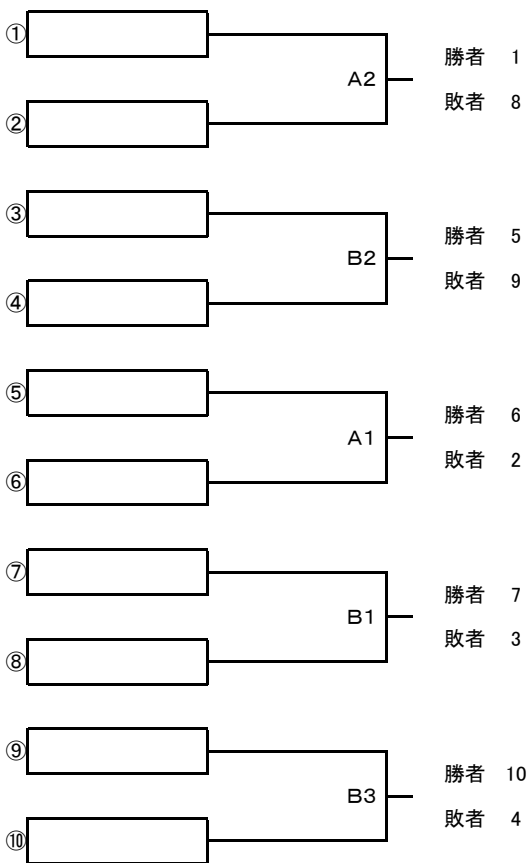

菅公カップ霧島盆地中学校新人 バレーボール大会 11/11(土)

女子組合せ: 予選グループ戦 1

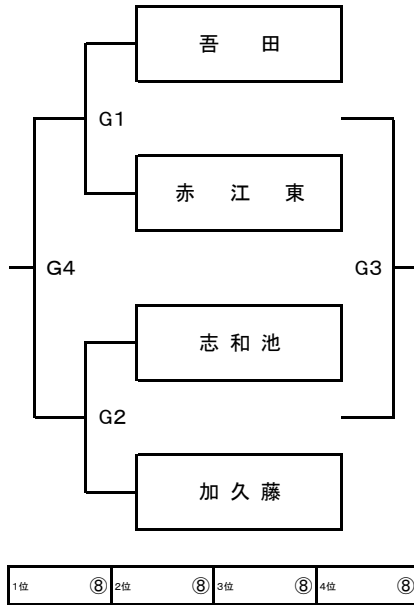
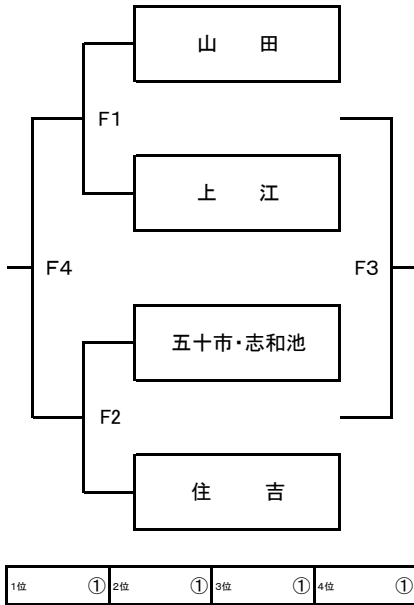

会 場		コート
11日	山田中学校	F G
11・12日	三股中学校	H I
11日	祝吉中学校	J K
11日	高城中学校	L M
11日	山之口中学校	N O
12日	山田町体育館	C D
12日	中郷中学校	R S
12日	沖水中学校	T U

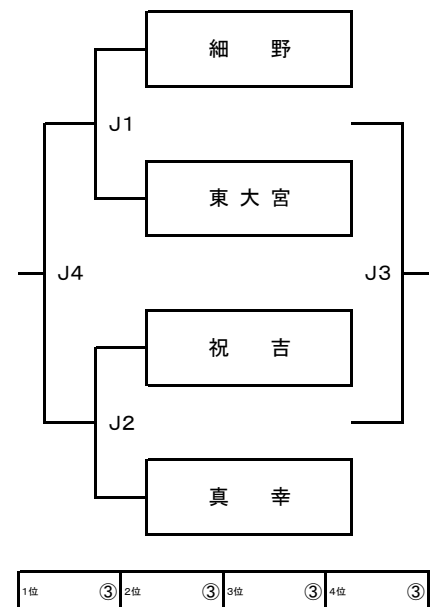
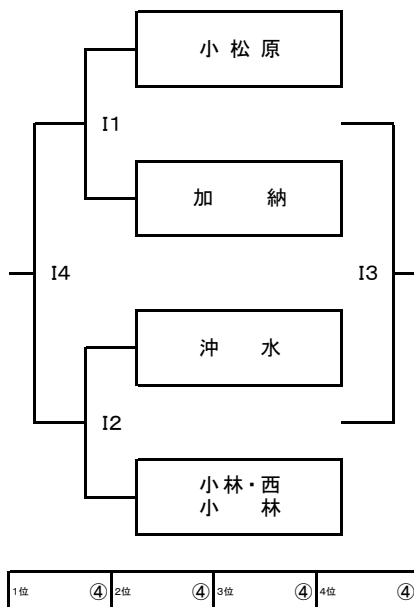
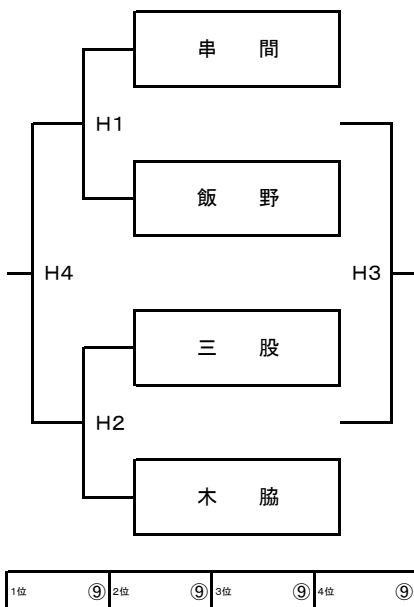

菅公カップ霧島盆地中学校新人 バレーボール大会 11/11(土)

女子組合せ: 予選グループ戦 2

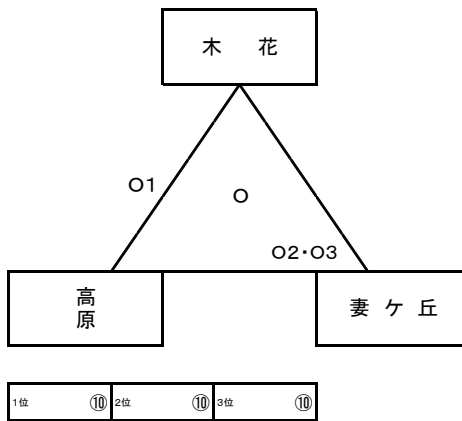
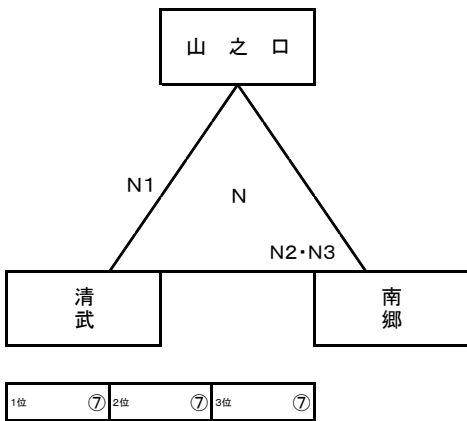
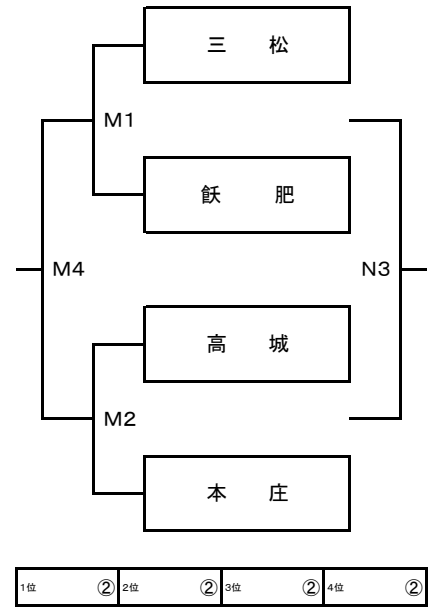
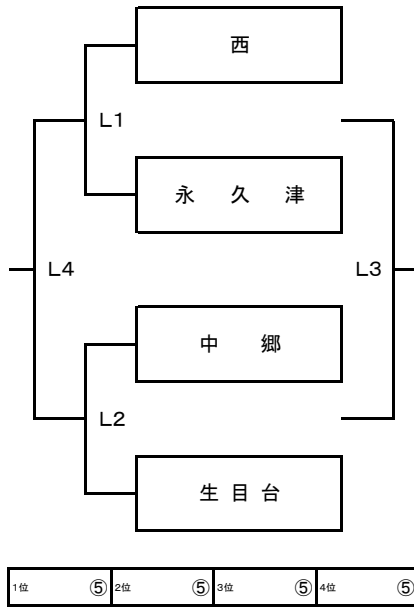
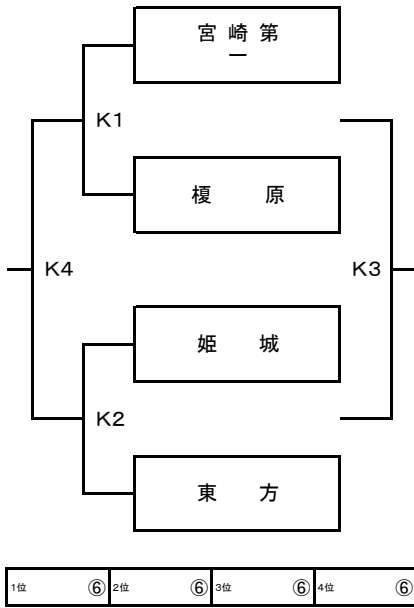

菅公カップ霧島盆地中学校新人 バレーボール大会 女子組合せ：決勝トーナメント戦 11/12(日)

【1位パート】[会場：山田町体育館]

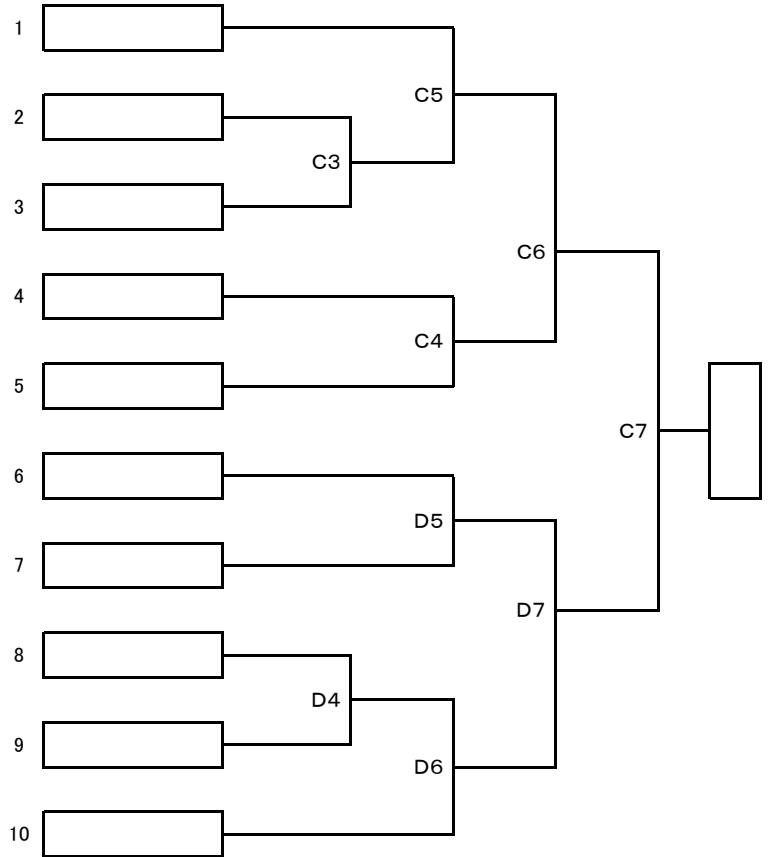
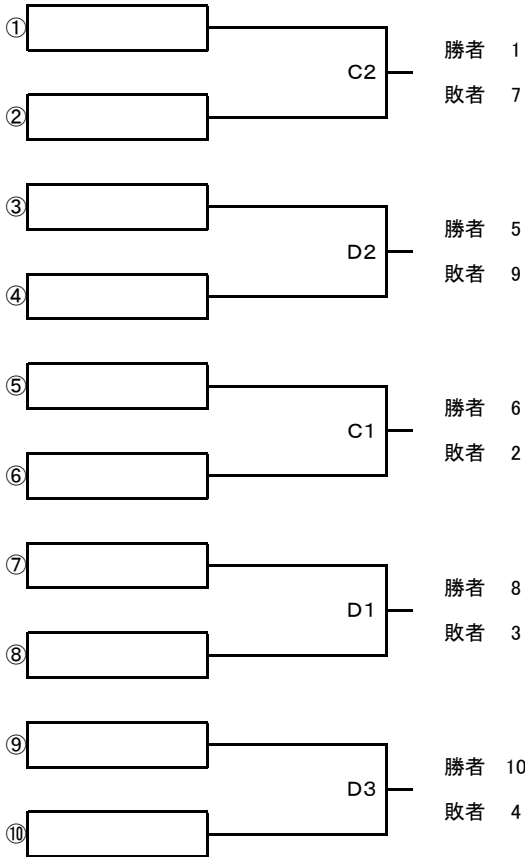

【2位パート】[会場：三股中学校]

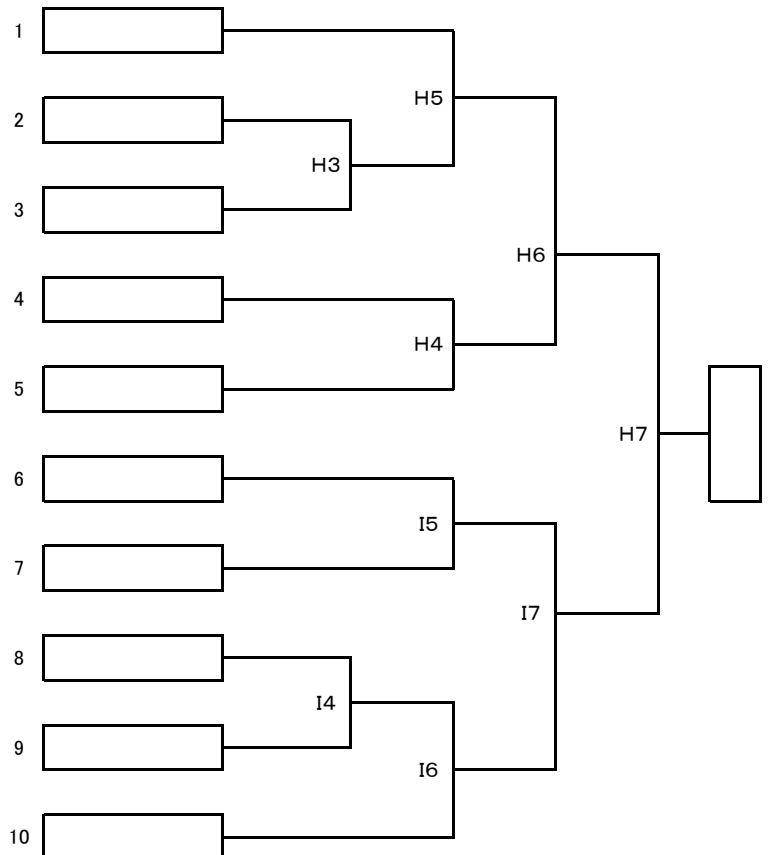
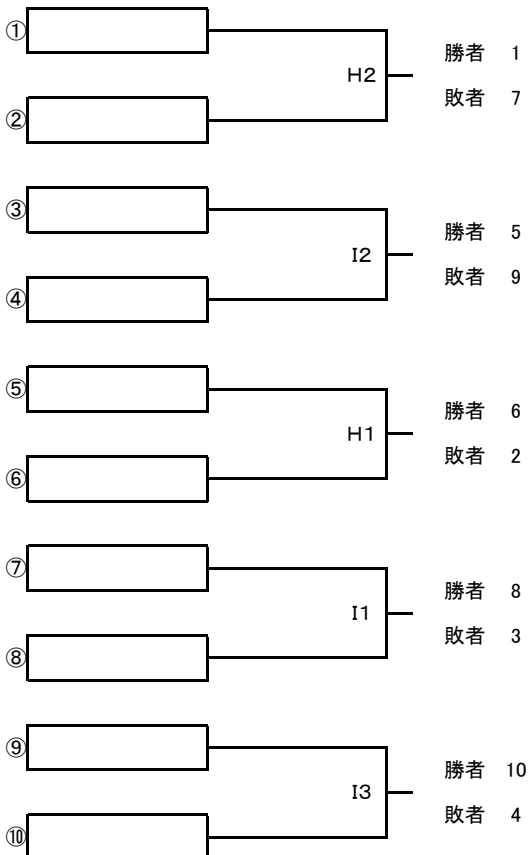

菅公カップ霧島盆地中学校新人 バレーボール大会 女子組合せ：決勝トーナメント戦 11/12(日)

【3位パート】[会場：沖水中学校]

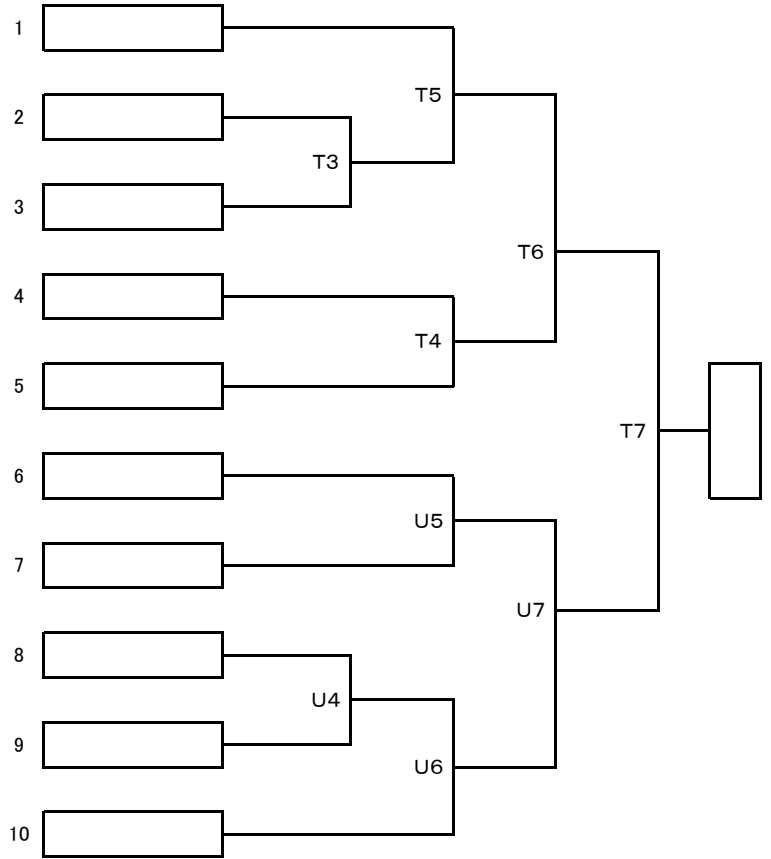
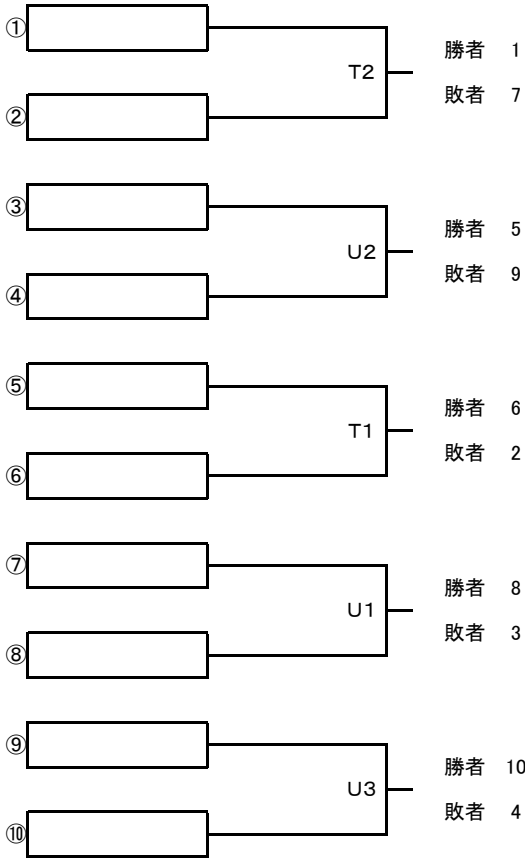

【4位パート】[会場：中郷中学校]

