

令和5年度 宮崎県高等学校1年生大会 バレーボール競技
決勝トーナメント表 男子

期日 令和5年 7月16日(日) 17日(月)
場所 宮崎県体育館 A・B・Cコート
清武体育館 D・E・Fコート

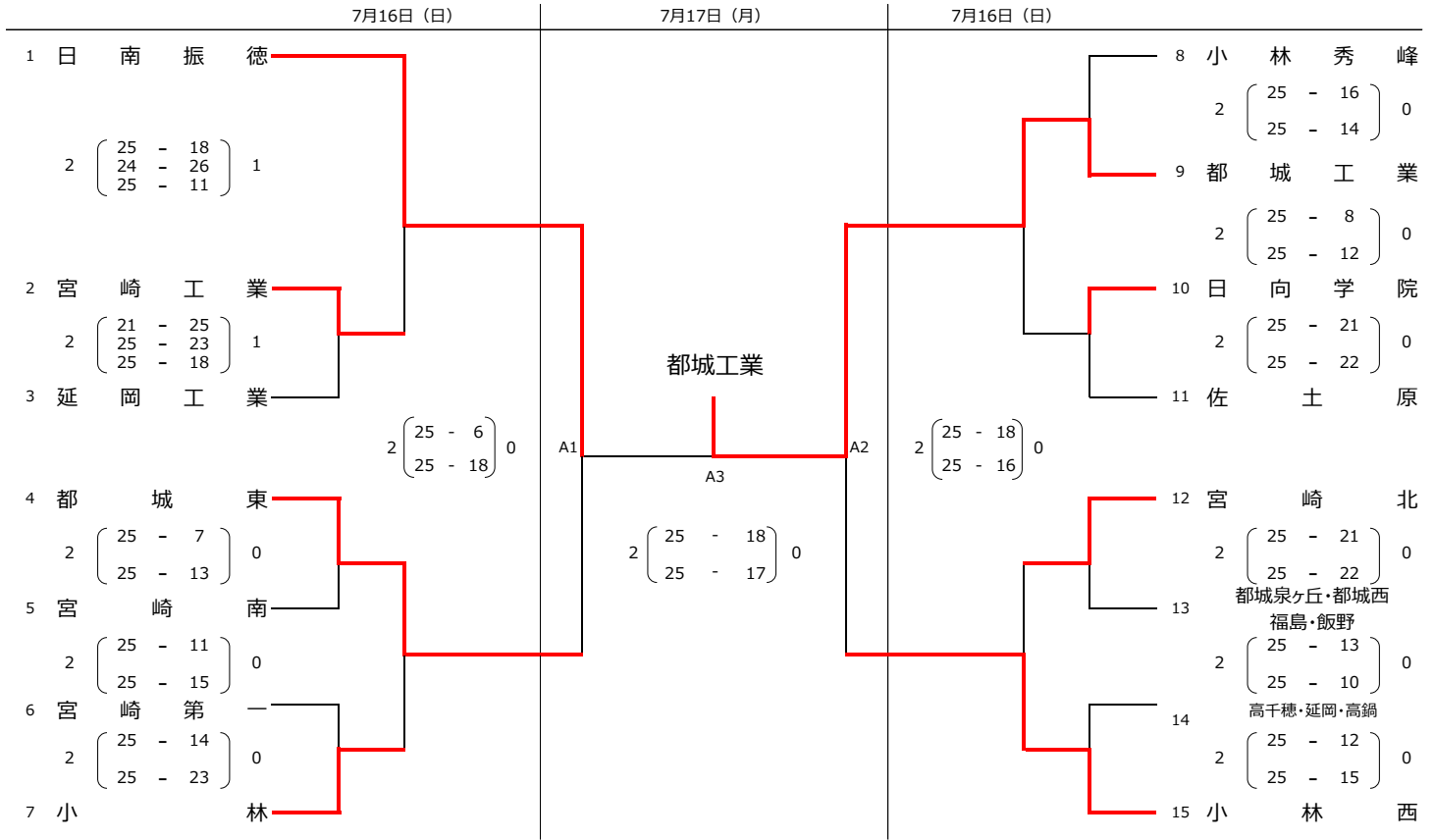

決勝トーナメント表 女子

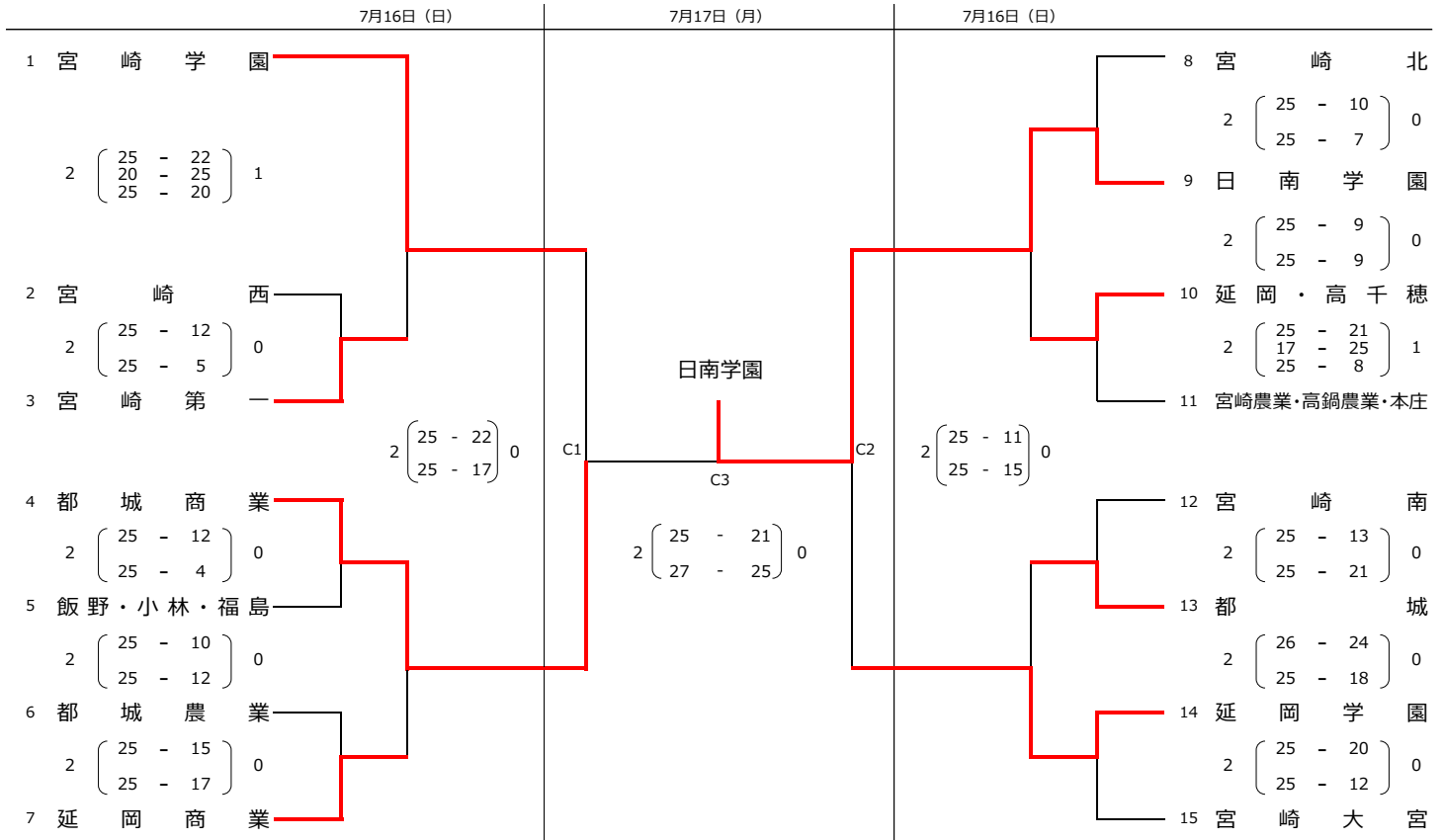

令和5年度 宮崎県高等学校1年生大会 バレーボール競技

予選グループ戦および敗者復活戦 男子

期日 令和5年 7月15日 (土)

場所 宮崎県体育館 A・B・Cコート

清武体育館 D・E・Fコート

宮崎北高校 G・Hコート

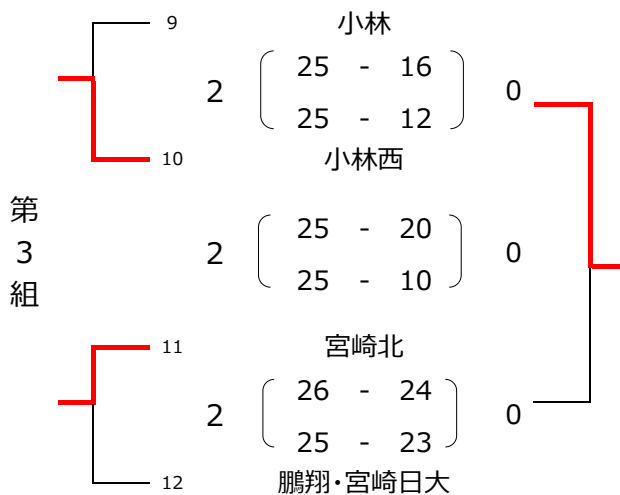
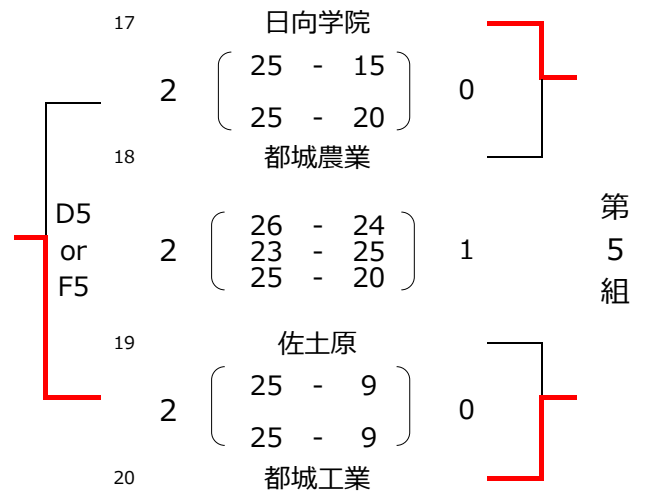
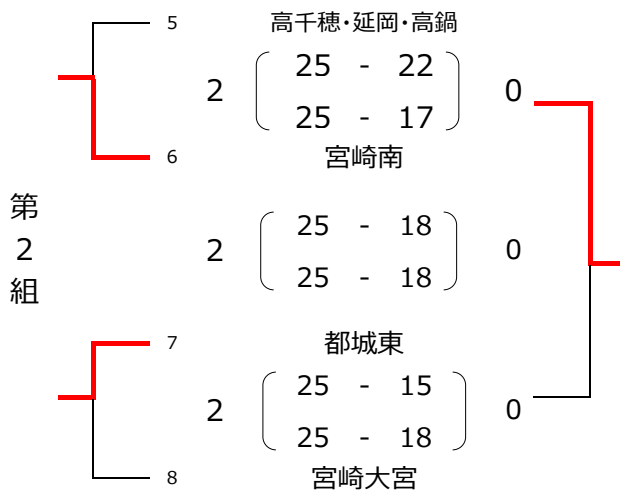
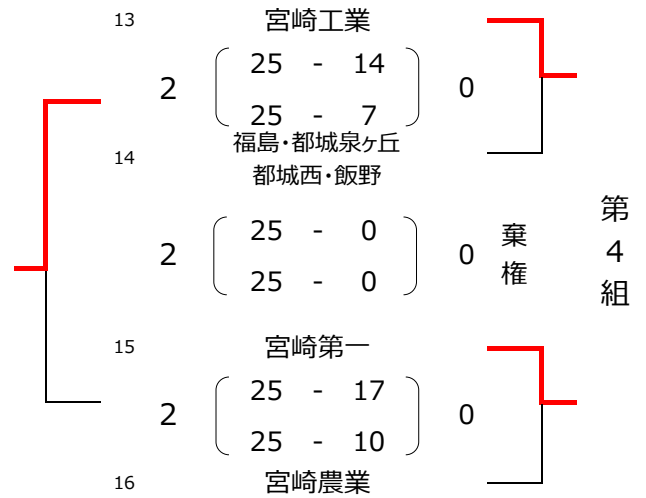
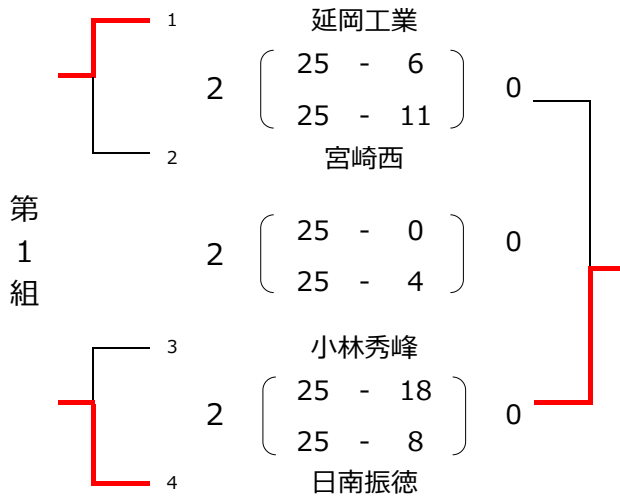

予選グループ戦および敗者復活戦 女子

第1組

1 宮崎第一

2 $\left(\begin{matrix} 25 & - & 6 \\ 25 & - & 9 \end{matrix} \right)$ 0

宮崎農業・本庄
高鍋農業

2 $\left(\begin{matrix} 26 & - & 24 \\ 25 & - & 21 \end{matrix} \right)$ 0

3 延岡星雲

2 $\left(\begin{matrix} 25 & - & 1 \\ 25 & - & 11 \end{matrix} \right)$ 0

4 延岡学園

第4組

13 都城泉ヶ丘

2 $\left(\begin{matrix} 25 & - & 7 \\ 25 & - & 10 \end{matrix} \right)$ 0

14 宮崎学園

2 $\left(\begin{matrix} 25 & - & 18 \\ 25 & - & 15 \end{matrix} \right)$ 0

15 都城農業

2 $\left(\begin{matrix} 20 & - & 25 \\ 25 & - & 20 \\ 25 & - & 15 \end{matrix} \right)$ 1

16 宮崎西

第2組

5 飯野・小林・福島

2 $\left(\begin{matrix} 25 & - & 23 \\ 30 & - & 28 \end{matrix} \right)$ 0

6 宮崎南

2 $\left(\begin{matrix} 25 & - & 18 \\ 25 & - & 18 \end{matrix} \right)$ 0

7 門川・日向

2 $\left(\begin{matrix} 25 & - & 14 \\ 25 & - & 10 \end{matrix} \right)$ 0

8 都城商業

第5組

17 延岡商業

2 $\left(\begin{matrix} 24 & - & 26 \\ 25 & - & 17 \\ 25 & - & 19 \end{matrix} \right)$ 1

18 宮崎北

2 $\left(\begin{matrix} 25 & - & 18 \\ 18 & - & 25 \\ 25 & - & 18 \end{matrix} \right)$ 1

19 日南学園

2 $\left(\begin{matrix} 25 & - & 10 \\ 25 & - & 10 \end{matrix} \right)$ 0

20 妻

第3組

9 宮崎大宮

2 $\left(\begin{matrix} 25 & - & 20 \\ 25 & - & 14 \end{matrix} \right)$ 0

10 都城

2 $\left(\begin{matrix} 25 & - & 6 \\ 25 & - & 8 \end{matrix} \right)$ 0

11 高鍋

2 $\left(\begin{matrix} 25 & - & 9 \\ 25 & - & 1 \end{matrix} \right)$ 0

12 延岡・高千穂