

かんぽ生命DREAMCUP 第39回 全日本バレーボール小学生大会 宮崎県大会 (男子結果)
試合球・・・モルテン

6月22日

6月23日

6月22日

第1ブロック

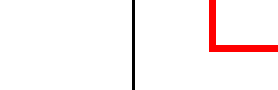
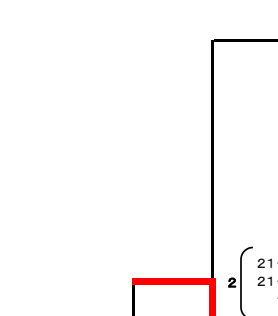
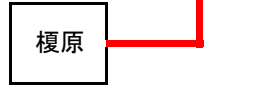
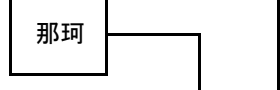
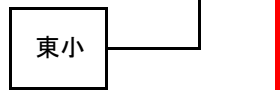
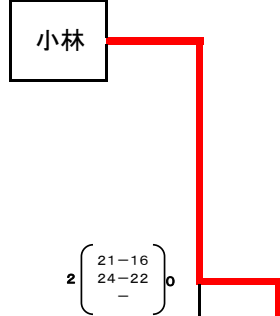
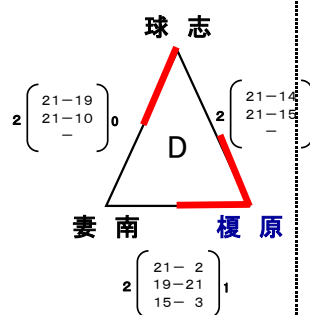
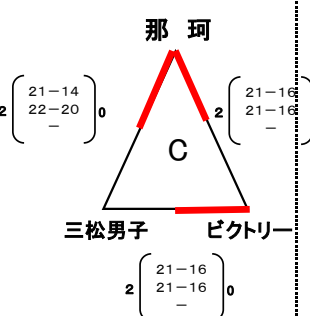
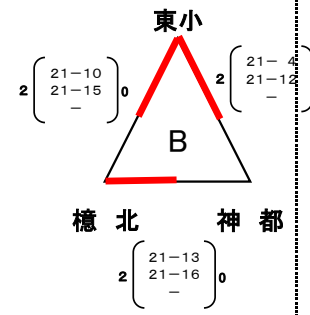
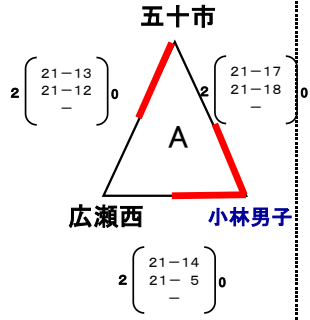

みまたチャンプ

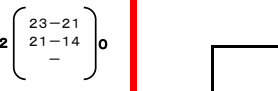
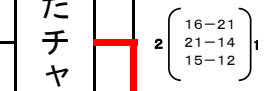

第3ブロック

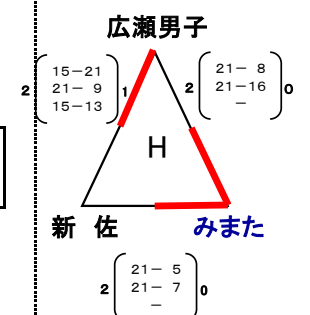
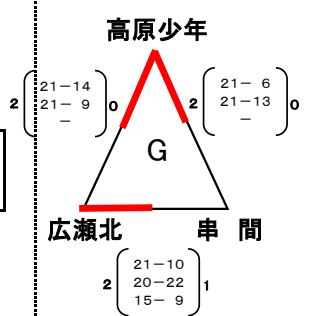
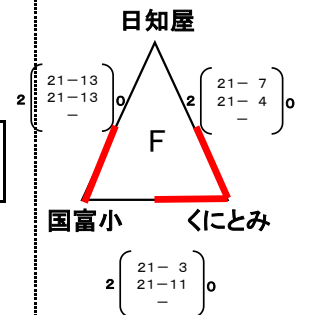
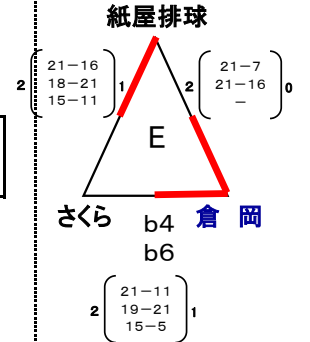

第4ブロック

かんぽ生命DREAMCUP 第39回 全日本バレーボール小学生大会 宮崎県大会 (女子結果)

試合球・・・ミカサ

6月22日

6月23日

6月22日

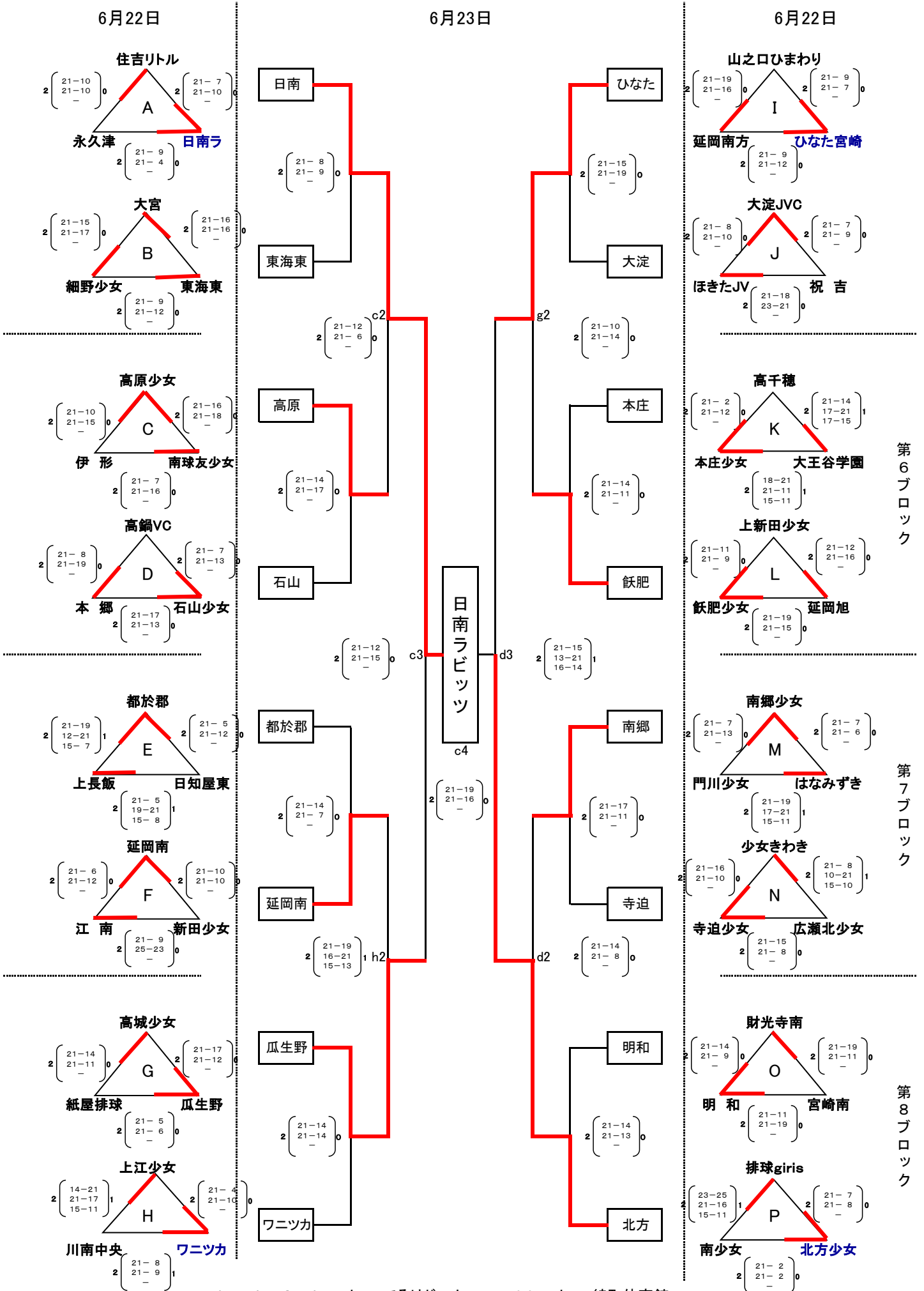

第6ブロック

第7ブロック

第8ブロック

a・b・c・d・e・f・g・hコート・・・てるはドーム

i・jコート・・・綾町体育館

かんぼ生命DREAMCUP 第39回 全日本バレーボール小学生大会 宮崎県大会 (混合結果)
試合球・・・モルテン

6月23日(日) てるは

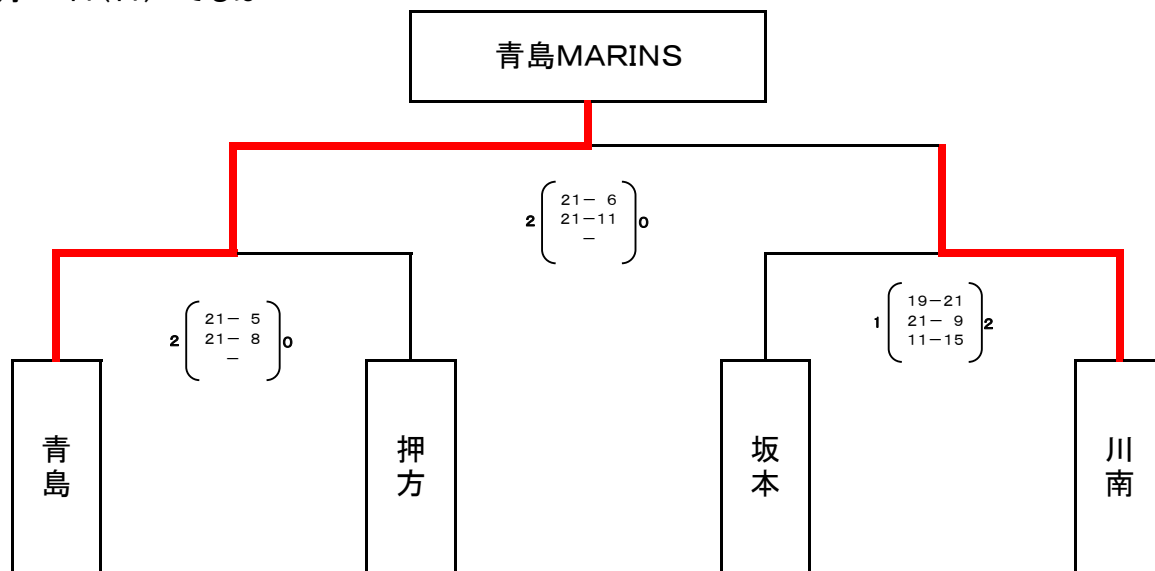

- 2
日
目
の
連
絡
事
項
- ① 準決勝からは、男子・女子・混合 すべて同時スタートとする。
 - ② プロトコール前練習は、準決勝の試合前に10分間実施します。
それまでは、ボールの使用は禁止とする(アップのみ可)。
また、食事を済ませて各コートへ集合してください。
 - ③ 審判補助員は、事務局で準備します。

6月22日(土) アリーナくにとみ

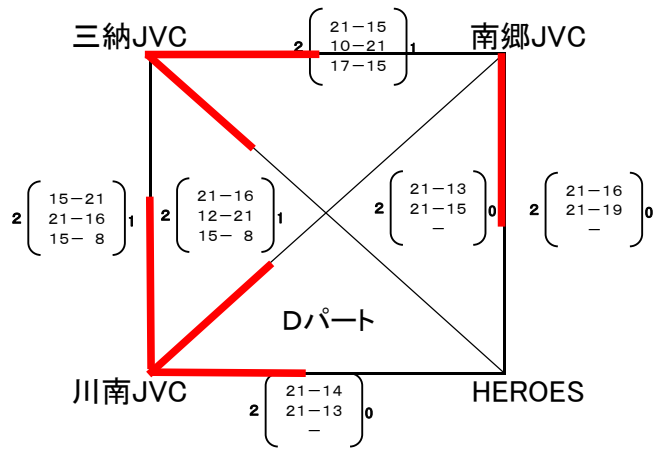
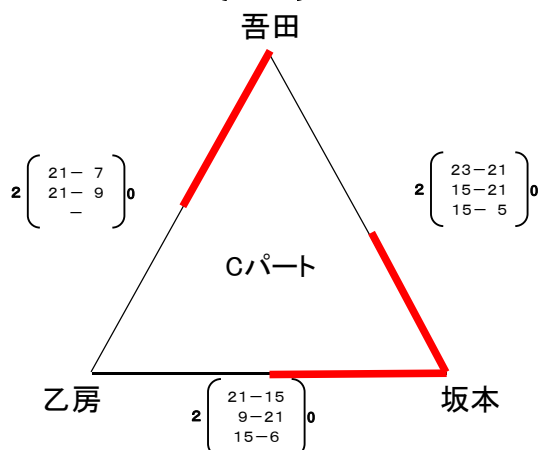
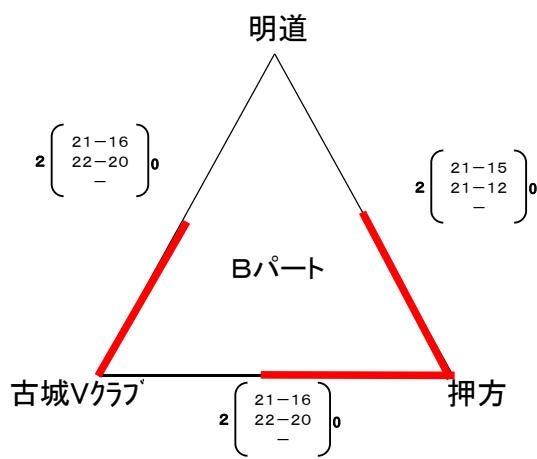
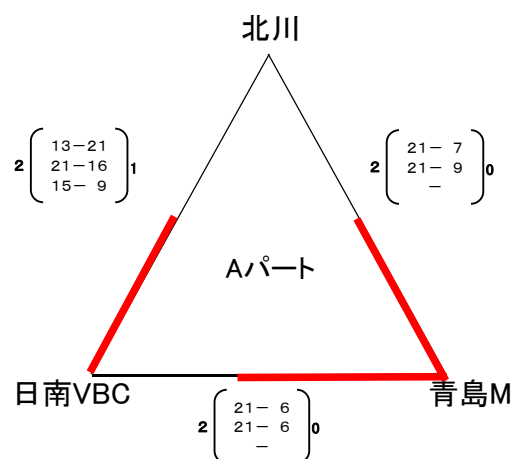

① 試合間は、IF終了後10分とする。但し、対戦チームのどちらかが、連続で試合をする場合は15分とする。