

- 1、各パート空きチームが補助員
 2、2試合目終了後30分間の昼食時間を設ける。

会場	コート
早水体育文化センター	A
高崎総合体育館	B C D

【1位パート決勝トーナメント戦】

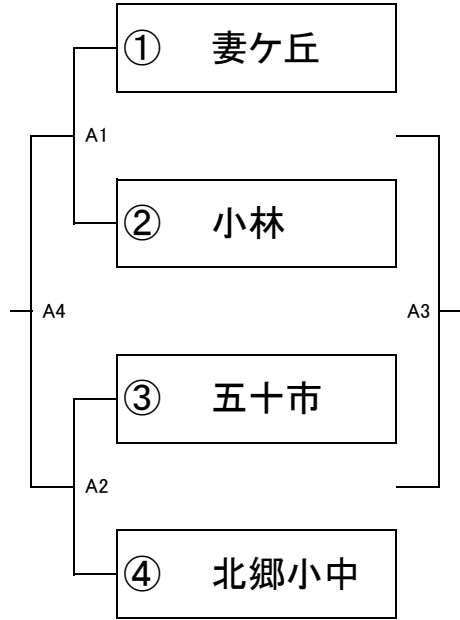

1位		2位		3位		4位	
----	--	----	--	----	--	----	--

【2位パート決勝トーナメント戦】

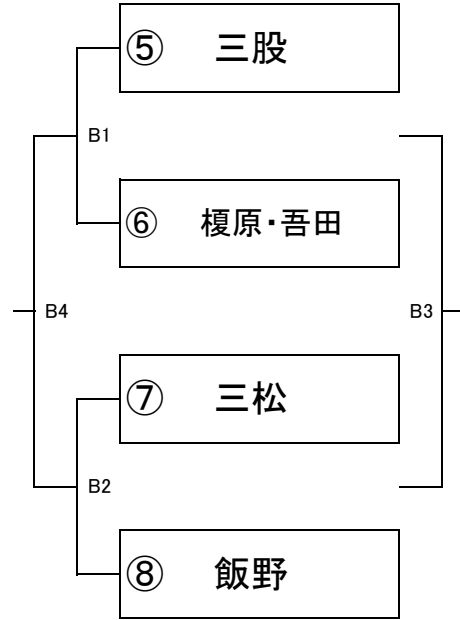

1位		2位		3位		4位	
----	--	----	--	----	--	----	--

【3位パート決勝トーナメント戦】

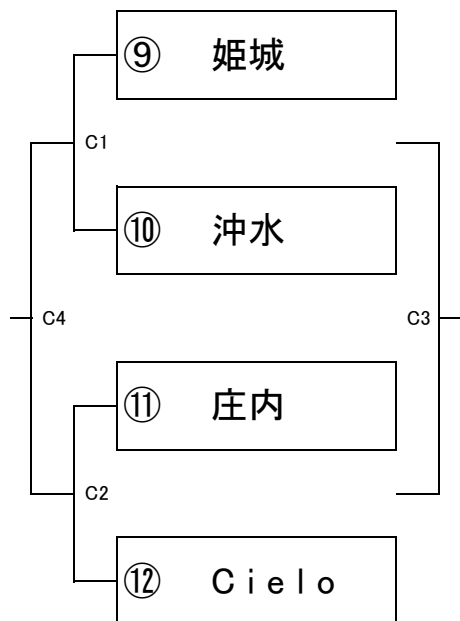

1位		2位		3位		4位	
----	--	----	--	----	--	----	--

【4位パートリーグ戦】

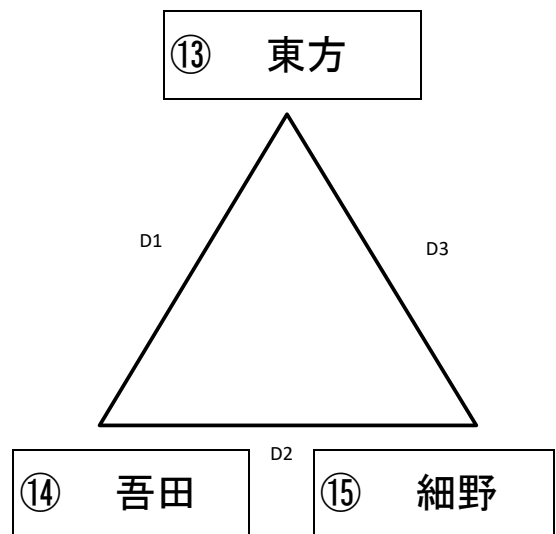

1位		2位		3位	
----	--	----	--	----	--

令和3年 霧島盆地中学校新人 バレーボール大会 女子組合せ;三角リーグ 12/12(日)

1. 補助員は空きチームが行う。1位パート決勝戦のみ残りのチームで行う(都城地区が優先的に補助員を行う。)
 2. 昼食時間は2試合目終了後30分間設ける。

会場	早水体育文化センター	A	E	F
	高城総合体育館	G	I	K
	志和池中	H	J	

【1位パート決勝リーグ・決勝戦】

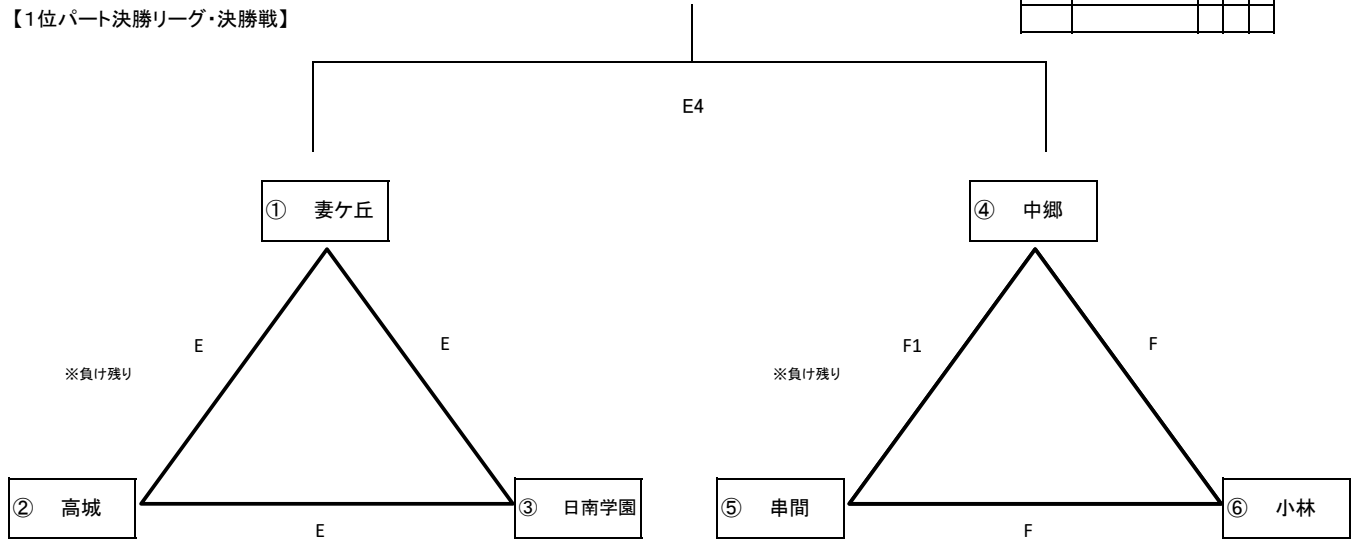

【2位パートリーグ戦】

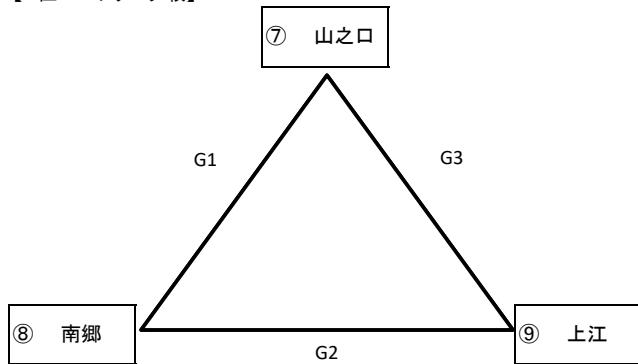

【2位パートリーグ戦】

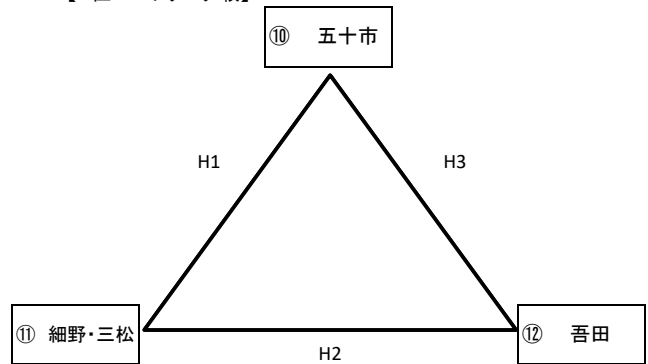

【3位パートリーグ戦】

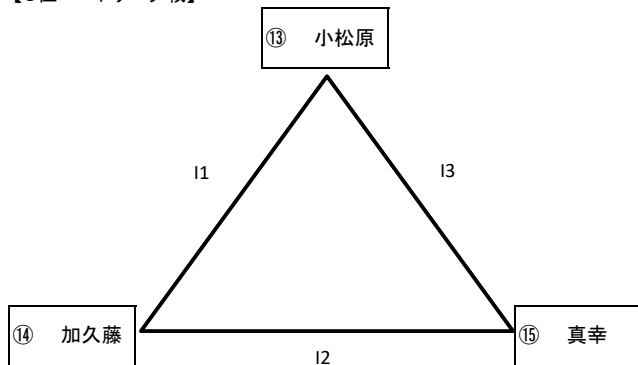

【3位パートリーグ戦】

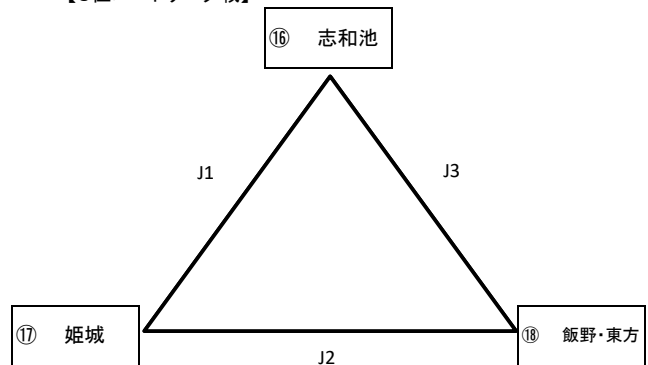

【4位決勝パートリーグ戦】

